

Instrukcja serwisowa Dell™ Inspiron™ N7110

Model: P14E

Typ: P14E001



Uwagi, przestrogi i ostrzeżenia



UWAGA: Napis **UWAGA** wskazuje na ważną informację, która pozwala lepiej wykorzystać posiadany system komputerowy.



PRZESTROGA: Napis **PRZESTROGA** informuje o sytuacjach, w których postępowanie niezgodne z instrukcjami może doprowadzić do uszkodzenia sprzętu lub utraty danych.



OSTRZEŻENIE: Napis **OSTRZEŻENIE** informuje o sytuacjach, kiedy występuje ryzyko uszkodzenia sprzętu, obrażeń ciała lub śmierci.

Informacje zawarte w tym dokumencie mogą zostać zmienione bez uprzedzenia.
© 2010-2011 Dell Inc. Wszystkie prawa zastrzeżone.

Znaki towarowe użyte w tym tekście: Dell™, logo DELL i Inspiron™ są znakami towarowymi firmy Dell Inc. Microsoft®, Windows® i logo przycisku Start systemu Windows  są znakami towarowymi lub zarejestrowanymi znakami towarowymi firmy Microsoft Corporation w Stanach Zjednoczonych i/lub innych krajach.

Powielanie dokumentu w jakikolwiek sposób bez pisemnej zgody firmy Dell Inc. jest surowo zabronione.

Model: P14E

Typ: P14E001

2011 - 02

Wersja: A00

Spis treści

1	Zanim zaczniesz	9
	Zalecane narzędzia	9
	Wyłączanie komputera	9
	Przed wykonaniem pracy we wnętrzu komputera	10
2	Pokrywa górna.	13
	Wymontowywanie pokrywy górnej	13
	Montaż pokrywy górnej.	14
3	Akumulator	15
	Wymontowywanie akumulatora	15
	Montaż akumulatora	16
4	Napęd dysków optycznych	17
	Wymontowywanie napędu dysków optycznych	17
	Montaż napędu dysków optycznych	19
5	Pokrywa modułów	21
	Wymontowywanie pokrywy modułu.	21

	Montaż pokrywy modułów	22
6	Moduły pamięci	23
	Wymontowywanie modułów pamięci	23
	Montaż modułów pamięci	24
7	Klawiatura	27
	Wymontowywanie klawiatury	27
	Montaż klawiatury.	29
8	Zespół podparcia dłoni	31
	Wymontowywanie zespołu podparcia dłoni	31
	Montaż zespołu podparcia dłoni.	35
9	Klawiatura skrótów	37
	Wymontowywanie klawiatury skrótów	37
	Montaż klawiatury skrótów.	38
10	Zespół przycisku zasilania	41
	Wymontowywanie zespołu przycisku zasilania	41
	Montaż zespołu przycisku zasilania.	42

11 Karty sieci bezprzewodowej	
Mini-Card	45
Wymontowywanie karty lub kart Mini-Card.	46
Montaż karty lub kart Mini-Card	47
12 Dysk twardy	51
Wymontowywanie dysku twardego	52
Montaż dysku twardego	54
13 Głośnik niskotonowy	57
Wymontowywanie głośnika niskotonowego	57
Montaż głośnika niskotonowego	58
14 Płytki lampek stanu urządzeń	61
Wymontowywanie płytki lampek stanu urządzeń	61
Wymiana płytki lampek stanu urządzeń.	62
15 Głośniki	65
Wymontowywanie głośników	65
Montaż głośników.	66

16 Wentylator	69
Wymontowywanie wentylatora	69
Montaż wentylatora.	70
17 Płyta systemowa	73
Wymontowywanie płyty systemowej	73
Montaż płyty systemowej	77
Wprowadzanie kodu Service Tag w systemie BIOS	78
18 Bateria pastylkowa	79
Wymontowywanie baterii pastylkowej	79
Montaż baterii pastylkowej.	80
19 Płyta we/wy	81
Wymontowywanie płyty we/wy	81
Montaż płyty we/wy.	82
20 Zespół chłodzący.	85
Wymontowywanie zespołu chłodzącego	85
Montaż zespołu chłodzącego	86

21 Moduł procesora	87
Wymontowywanie modułu procesora.	87
Montaż modułu procesora	89
22 Wyświetlacz	91
Zespół wyświetlacza	91
Wymontowywanie zespołu wyświetlacza	91
Montaż zespołu wyświetlacza	93
Oprawa wyświetlacza.	94
Wymontowywanie oprawy wyświetlacza	94
Montaż oprawy wyświetlacza	95
Panel wyświetlacza	96
Wymontowywanie panelu wyświetlacza	96
Montaż panelu wyświetlacza	97
Kabel wyświetlacza	97
Wymontowywanie kabla wyświetlacza	97
Montaż kabla wyświetlacza	98
Wsporniki panelu wyświetlacza	99
Wymontowywanie wsporników panelu wyświetlacza.	99
Montaż wsporników panelu wyświetlacza.	100
Osłony zawiasów	101
Wymontowywanie osłon zawiasów	101
Montaż osłon zawiasów	102

23 Moduł kamery	105
Wymontowywanie modułu kamery	105
Montaż modułu kamery	106
24 Pokrywa zawiasów	109
Wymontowywanie pokrywy zawiasów	109
Wymiana pokrywy zawiasów	112
25 Złącze zasilacza sieciowego	115
Wymontowywanie złącza zasilacza sieciowego	115
Montaż złącza zasilacza sieciowego	116
26 Ładowanie systemu BIOS	119

Zanim zaczniesz

W niniejszej instrukcji opisano procedury montażu i demontażu podzespołów komputera. O ile nie podano inaczej, każda procedura zakłada spełnienie następujących warunków:

- Użytkownik wykonał czynności opisane w rozdziałach „Wyłączanie komputera” na stronie 9 i „Przed wykonaniem pracy we wnętrzu komputera” na stronie 10.
- Użytkownik zapoznał się z informacjami dotyczącymi bezpieczeństwa, jakie zostały dostarczone z komputerem.
- Element można wymienić lub — jeśli został zakupiony oddzielnie — zamontować, wykonując procedurę demontażu w odwrotnej kolejności.

Zalecane narzędzia

Procedury w tym dokumencie mogą wymagać użycia następujących narzędzi:

- Małego wkrętaka z płaskim końcem
- Wkrętaka krzyżowego
- Plastikowy rysik
- Program do aktualizacji systemu BIOS dostępny w witrynie support.euro.dell.com

Wyłączanie komputera









PRZESTROGA: Aby zapobiec utracie danych, przed wyłączeniem komputera zapisz i zamknij wszystkie otwarte pliki oraz zamknij wszystkie otwarte programy.

- 1 Zapisz i zamknij wszystkie otwarte pliki, a także zamknij wszystkie otwarte programy.
- 2 Kliknij przycisk Start , a następnie kliknij polecenie **Wyłącz**.
Komputer wyłączy się automatycznie po zakończeniu procesu zamykania systemu.

- 3 Upewnij się, że komputer jest wyłączony. Jeśli komputer nie wyłączył się automatycznie po wyłączeniu systemu operacyjnego, naciśnij przycisk zasilania i przytrzymaj go, aż komputer się wyłączy.

Przed wykonaniem pracy we wnętrzu komputera

Stosowanie się do poniższych zaleceń dotyczących bezpieczeństwa pomoże w zapewnieniu bezpieczeństwa użytkownika oraz w ochronie komputera.

-  **OSTRZEŻENIE:** Przed przystąpieniem do wykonywania czynności wymagających otwarcia obudowy komputera należy zapoznać się z instrukcjami dotyczącymi bezpieczeństwa dostarczonymi z komputerem. Więcej informacji o zasadach bezpieczeństwa można znaleźć w witrynie dotyczącej przestrzegania przepisów dostępnej pod adresem www.dell.com/regulatory_compliance.
-  **PRZESTROGA:** Aby uniknąć wyładowania elektrostatycznego, należy odprowadzać ładunki z ciała za pomocą opaski uziemiającej zakładanej na nadgarstek lub dotykając co pewien czas nielakierowanej metalowej powierzchni (np. złącza w komputerze).
-  **PRZESTROGA:** Delikatnie obchodź się z elementami i kartami. Nie dotykaj komponentów ani styków karty. Trzymaj kartę za krawędzie lub metalowy wspornik. Takie elementy, jak mikroprocesor należy trzymać za brzegi, a nie za wyprowadzenia.
-  **PRZESTROGA:** Komputer może naprawiać tylko przeszkolony pracownik serwisu. Uszkodzenia wynikające z napraw nieautoryzowanych przez firmę Dell nie są objęte gwarancją.
-  **PRZESTROGA:** Podczas odłączania kabla należy pociągnąć za wtyczkę lub uchwyt, a nie za sam kabel. Niektóre kable są wyposażone w złącza z zatrzaskami blokującymi – w przypadku odłączania kabla tego typu należy wcześniej przycisnąć zatrzaski. Pociągając za złącza, trzymaj je w linii prostej, aby uniknąć zagięcia styków. Ponadto przed podłączeniem kabla należy upewnić się, że oba złącza są prawidłowo zorientowane i nie są skrzywione.
-  **PRZESTROGA:** Aby uniknąć uszkodzenia komputera, wykonaj następujące czynności przed rozpoczęciem pracy wewnątrz komputera.

- 1 Aby uchronić obudowę komputera przed zarysowaniami, należy sprawdzić, czy powierzchnia robocza jest płaska i czysta.
- 2 Wyłącz komputer (zobacz „Wyłączanie komputera” na stronie 9) i wszelkie urządzenia peryferyjne.





△ PRZESTROGA: Aby odłączyć kabel sieciowy, należy najpierw odłączyć go od komputera, a następnie od urządzenia sieciowego.

- 3 Odłącz od komputera wszelkie kable telefoniczne oraz sieciowe.
- 4 Naciśnij i wyjmij wszelkie karty zainstalowane w czytniku kart pamięci 8 w 1.
- 5 Odłącz komputer oraz wszystkie podłączone urządzenia od gniazd elektrycznych.
- 6 Odłącz wszystkie urządzenia peryferyjne od komputera.

△ PRZESTROGA: Aby uniknąć uszkodzenia płyty systemowej, przed rozpoczęciem pracy wewnątrz komputera należy wyjąć główny akumulator (zobacz „Wymontowywanie akumulatora” na stronie 15).

- 7 Wyjmij akumulator (zobacz „Wymontowywanie akumulatora” na stronie 15).
- 8 Postaw komputer w normalnym położeniu, otwórz wyświetlacz, a następnie naciśnij przycisk zasilania, aby odprowadzić ładunki elektryczne z płyty systemowej.

Pokrywa górna

-  **OSTRZEŻENIE:** Przed przystąpieniem do wykonywania czynności wymagających otwarcia obudowy komputera należy zapoznać się z instrukcjami dotyczącymi bezpieczeństwa dostarczonymi z komputerem. Więcej informacji o zasadach bezpieczeństwa można znaleźć w witrynie dotyczącej przestrzegania przepisów dostępnej pod adresem www.dell.com/regulatory_compliance.
-  **PRZESTROGA:** Komputer może naprawiać tylko przeszkolony pracownik serwisu. Uszkodzenia wynikające z napraw nieautoryzowanych przez firmę Dell nie są objęte gwarancją.
-  **PRZESTROGA:** Aby uniknąć wyładowania elektrostatycznego, należy odprowadzać ładunki z ciała za pomocą opaski uziemiającej zakładanej na nadgarstek lub dotykając co pewien czas nielakierowanej metalowej powierzchni (np. złącza w komputerze).
-  **PRZESTROGA:** Aby uniknąć uszkodzenia płyty systemowej, przed rozpoczęciem pracy wewnątrz komputera należy wyjąć główny akumulator (zobacz „Wymontowywanie akumulatora” na stronie 15).

Wymontowywanie pokrywy górnej



- 1 Wykonaj procedurę przedstawioną w rozdziale „Zanim zaczniesz” na stronie 9.
- 2 Naciśnij i przytrzymaj przycisk zwalniający, który łączy pokrywę górną z tylną pokrywą wyświetlacza.
- 3 Wysuń i podnieś pokrywę górną.







1 pokrywa górna

2 przyciski zwalniające

Montaż pokrywy górnej

- 1 Wykonaj procedurę przedstawioną w rozdziale „Zanim zaczniesz” na stronie 9.
 -  **UWAGA:** Podczas wymiany pokrywy górnej należy upewnić się, że logo DELL jest skierowane ku tyłowi komputera.
 - 2 Ustaw pokrywę górną równo z tylną pokrywą wyświetlacza.
 - 3 Wsuwaj pokrywę górną do chwili zatrzaśnięcia na miejscu. Upewnij się, że między pokrywą górną i tylną pokrywą wyświetlacza nie ma szczelin.
-  **PRZESTROGA:** Przed włączeniem komputera należy przykręcić wszystkie wkręty i sprawdzić, czy żadne nieużywane wkręty nie pozostały wewnątrz komputera. Pomińcie tej czynności może spowodować uszkodzenie komputera.

Akumulator

-  **OSTRZEŻENIE:** Przed przystąpieniem do wykonywania czynności wymagających otwarcia obudowy komputera należy zapoznać się z instrukcjami dotyczącymi bezpieczeństwa dostarczonymi z komputerem. Więcej informacji o zasadach bezpieczeństwa można znaleźć w witrynie dotyczącej przestrzegania przepisów dostępnej pod adresem www.dell.com/regulatory_compliance.
-  **PRZESTROGA:** Komputer może naprawiać tylko przeszkolony pracownik serwisu. Uszkodzenia wynikające z napraw nieautoryzowanych przez firmę Dell nie są objęte gwarancją.
-  **PRZESTROGA:** Aby uniknąć wyładowania elektrostatycznego, należy odprowadzać ładunki z ciała za pomocą opaski uziemiającej zakładanej na nadgarstek lub dotykając co pewien czas nielakierowanej metalowej powierzchni (np. złącza w komputerze).
-  **PRZESTROGA:** Aby uniknąć uszkodzenia komputera, należy używać tylko akumulatorów przeznaczonych dla danego modelu komputera Dell. Nie należy stosować akumulatorów przeznaczonych do innych komputerów Dell.

Wymontowywanie akumulatora

- 1 Wykonaj procedurę przedstawioną w rozdziale „Zanim zaczniesz” na stronie 9.
- 2 Wyłącz komputer i odwróć go spodem do góry.
- 3 Przesław dźwignię zwalniającą akumulator blokady akumulatora i zwalniacz blokady akumulatora do pozycji umożliwiającej wyjęcie akumulatora.
- 4 Przesuń akumulator i unosząc go, wyjmij z wnęki.

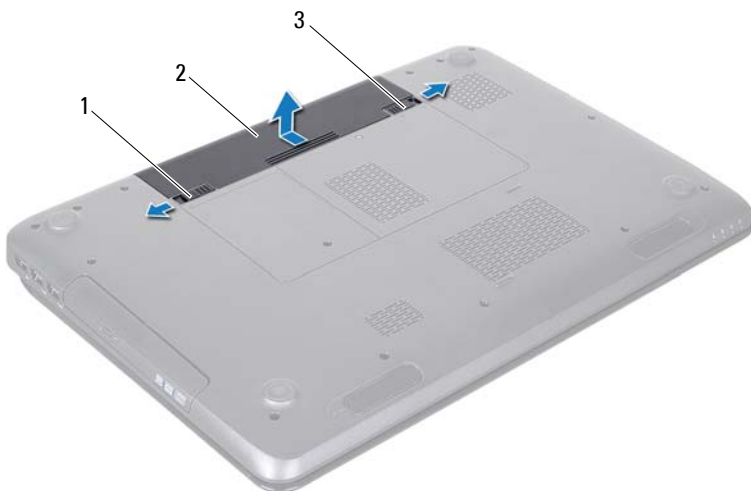





- 1 dźwignia zwalniająca akumulator 2 akumulator
3 zwalniacz blokady akumulatora

Montaż akumulatora

- 1 Wykonaj procedurę przedstawioną w rozdziale „Zanim zaczniesz” na stronie 9.
- 2 Wsuń akumulator do wnęki, aż usłyszysz kliknięcie.
- 3 Przesuń zwalniacz blokady akumulatora w położenie zamknięte.

Napęd dysków optycznych

-  **OSTRZEŻENIE:** Przed przystąpieniem do wykonywania czynności wymagających otwarcia obudowy komputera należy zapoznać się z instrukcjami dotyczącymi bezpieczeństwa dostarczonymi z komputerem. Więcej informacji o zasadach bezpieczeństwa znajduje się na stronie dotyczącej przestrzegania przepisów dostępnej pod adresem www.dell.com/regulatory_compliance.
-  **PRZESTROGA:** Komputer może naprawiać tylko przeszkolony pracownik serwisu. Uszkodzenia wynikające z napraw nieautoryzowanych przez firmę Dell nie są objęte gwarancją.
-  **PRZESTROGA:** Aby uniknąć wyładowania elektrostatycznego, należy odprowadzać ładunki z ciała za pomocą opaski uziemiającej zakładanej na nadgarstek lub dotykając co pewien czas nielakierowanej metalowej powierzchni (np. złącza w komputerze).
-  **PRZESTROGA:** Aby uniknąć uszkodzenia płyty systemowej, przed rozpoczęciem pracy wewnątrz komputera należy wyjąć główny akumulator (zobacz „Wymontowywanie akumulatora” na stronie 15).

Wymontowywanie napędu dysków optycznych

- 1 Wykonaj procedurę przedstawioną w rozdziale „Zanim zaczniesz” na stronie 9.
- 2 Wyjmij akumulator (zobacz „Wymontowywanie akumulatora” na stronie 15).
- 3 Wykręć wkręt mocujący zespół napędu dysków optycznych do podstawy komputera.
- 4 Wsuń zespół napędu dysków optycznych z wnęki napędu dysków optycznych.

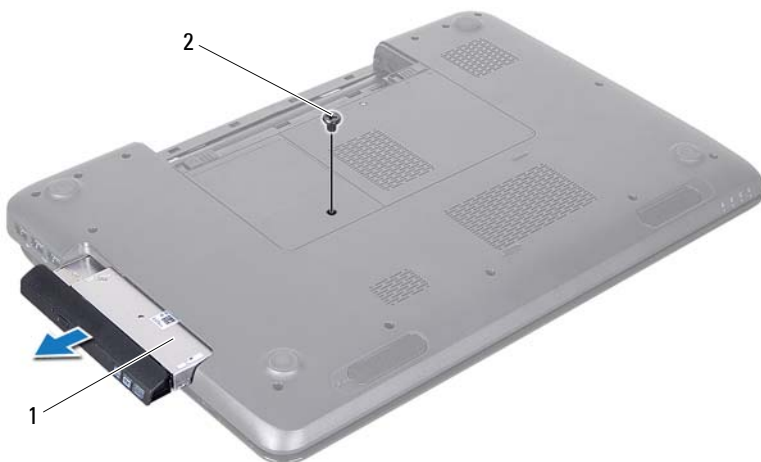

1 zespół napędu dysków optycznych 2 wkręt

- 5 Wykręć dwa wkręty mocujące wspornik napędu dysków optycznych do napędu dysków optycznych.
- 6 Pociągnij osłonę napędu dysków optycznych i odłącz ją od napędu.







- 1 wspornik napędu dysków optycznych 2 napęd dysków optycznych
3 osłona napędu dysków optycznych

Montaż napędu dysków optycznych

- 1 Wykonaj procedurę przedstawioną w rozdziale „Zanim zaczniesz” na stronie 9.
- 2 Wyrównaj zaczepy na osłonie napędu dysków optycznych z gniazdami na napędzie i zatrzaśnij osłonę.
- 3 Ustaw otwory na wkręty we wsporniku napędu dysków optycznych równo z otworami na wkręty w napędzie dysków optycznych i wkręć dwa wkręty.
- 4 Wsuń zespół napędu dysków optycznych do wnęki napędu dysków optycznych, aż do całkowitego osadzenia.
- 5 Wkręć wkręt mocujący zespół napędu dysków optycznych do podstawy komputera.
- 6 Zainstaluj akumulator (zobacz „Montaż akumulatora” na stronie 16).

 **PRZESTROGA:** Przed włączeniem komputera należy przykręcić wszystkie wkręty i sprawdzić, czy żadne nieużywane wkręty nie pozostały wewnątrz komputera. Pominięcie tej czynności może spowodować uszkodzenie komputera.

Pokrywa modułów

-  **OSTRZEŻENIE:** Przed przystąpieniem do wykonywania czynności wymagających otwarcia obudowy komputera należy zapoznać się z instrukcjami dotyczącymi bezpieczeństwa dostarczonymi z komputerem. Więcej informacji o zasadach bezpieczeństwa znajduje się na stronie dotyczącej przestrzegania przepisów dostępnej pod adresem www.dell.com/regulatory_compliance.
-  **PRZESTROGA:** Komputer może naprawiać tylko przeszkolony pracownik serwisu. Uszkodzenia wynikające z napraw nieautoryzowanych przez firmę Dell nie są objęte gwarancją.
-  **PRZESTROGA:** Aby uniknąć wyładowania elektrostatycznego, należy odprowadzać ładunki z ciała za pomocą opaski uziemiającej zakładanej na nadgarstek lub dotykając co pewien czas nielakierowanej metalowej powierzchni (np. złącza w komputerze).
-  **PRZESTROGA:** Aby uniknąć uszkodzenia płyty systemowej, przed rozpoczęciem pracy wewnątrz komputera należy wyjąć główny akumulator (zobacz „Wymontowywanie akumulatora” na stronie 15).

Wymontowywanie pokrywy modułu

- 1 Wykonaj procedurę przedstawioną w rozdziale „Zanim zaczniesz” na stronie 9.
- 2 Wyjmij akumulator (zobacz „Wymontowywanie akumulatora” na stronie 15).
- 3 Odkręć wkręt mocujący pokrywę modułu do podstawy komputera.
- 4 Palcami podważ zaczepy na pokrywie modułu, aby uwolnić je ze szczeliny w podstawie komputera.
- 5 Podnieś osłonę modułu z podstawy komputera.

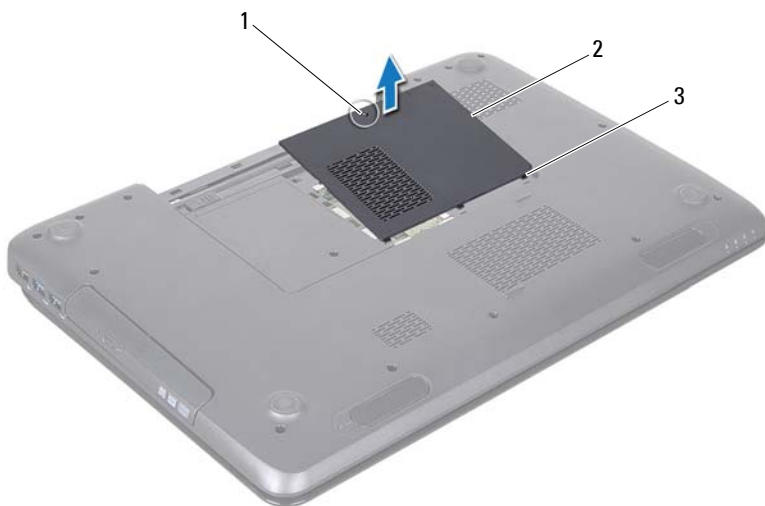

- 1 wkręt mocujący 2 pokrywa modułów
3 zaczepy (3)

Montaż pokrywy modułów

- 1 Wykonaj procedurę przedstawioną w rozdziale „Zanim zaczniesz” na stronie 9.
- 2 Wyrównaj zaczepy na pokrywie modułu z gniazdami na podstawie komputera, a następnie delikatnie wciśnij pokrywę na miejsce.
- 3 Dokręć wkręt mocujący pokrywę modułu do podstawy komputera.
- 4 Zainstaluj akumulator (zobacz „Montaż akumulatora” na stronie 16).

△ PRZESTROGA: Przed włączeniem komputera należy przykręcić wszystkie wkręty i sprawdzić, czy żadne nieużywane wkręty nie pozostały wewnątrz komputera. Pominięcie tej czynności może spowodować uszkodzenie komputera.

Moduły pamięci

 **OSTRZEŻENIE:** Przed przystąpieniem do wykonywania czynności wymagających otwarcia obudowy komputera należy zapoznać się z instrukcjami dotyczącymi bezpieczeństwa dostarczonymi z komputerem. Więcej informacji o zasadach bezpieczeństwa można znaleźć w witrynie dotyczącej przestrzegania przepisów dostępnej pod adresem www.dell.com/regulatory_compliance.

 **PRZESTROGA:** Komputer może naprawiać tylko przeszkolony pracownik serwisu. Uszkodzenia wynikające z napraw nieautoryzowanych przez firmę Dell nie są objęte gwarancją.

 **PRZESTROGA:** Aby uniknąć wyładowania elektrostatycznego, należy odprowadzać ładunki z ciała za pomocą opaski uziemiającej zakładanej na nadgarstek lub dotykając co pewien czas nieolakierowanej metalowej powierzchni (np. złącza w komputerze).

 **PRZESTROGA:** Aby uniknąć uszkodzenia płyty systemowej, przed rozpoczęciem pracy wewnątrz komputera należy wyjąć główny akumulator (zobacz „Wymontowywanie akumulatora” na stronie 15).

Pojemność pamięci w komputerze można zwiększyć przez zainstalowanie na płycie systemowej modułów pamięci. Informacje na temat pamięci obsługiwanych przez komputer zamieszczono w rozdziale „Dane techniczne” w *Podręczniku konfiguracji systemu*.

 **UWAGA:** Moduły pamięci zakupione od firmy Dell objęte są tą samą gwarancją, co komputer.

Komputer jest wyposażony w dwa gniazda pamięci SODIMM dostępne dla użytkownika, oznaczone jako DIMM A i DIMM B, do których można uzyskać dostęp od spodu komputera.

Wymontowywanie modułów pamięci

- 1 Wykonaj procedurę przedstawioną w rozdziale „Zanim zaczniesz” na stronie 9.
- 2 Wyjmij akumulator (zobacz „Wymontowywanie akumulatora” na stronie 15).

3 Wymontuj pokrywę modułów pamięci (zobacz „Wymontowywanie pokryw modułu” na stronie 21).

△ **PRZESTROGA:** Aby zapobiec uszkodzeniu złącza modułu pamięci, nie należy używać żadnych narzędzi do rozchylania zatrzasków zabezpieczających moduł pamięci.

4 Ostrożnie rozciągnij palcami zatrzaski zabezpieczające znajdujące się na końcach każdego złącza modułu pamięci, aż moduł odskoczy.

5 Wyjmij moduł pamięci ze złącza.

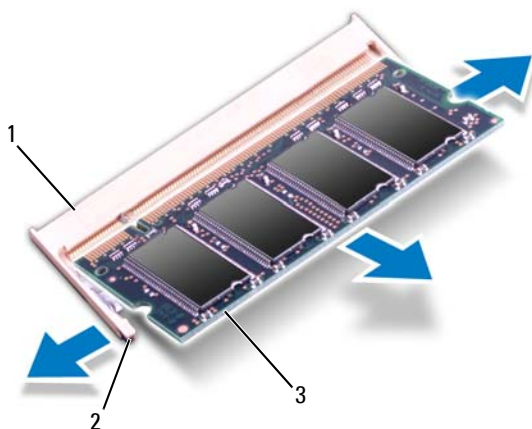

- 1 złącze modułu pamięci 2 zaciski zabezpieczające (2)
3 moduł pamięci

Montaż modułów pamięci

△ **PRZESTROGA:** Jeśli moduły pamięci instalowane są w dwóch złączach, moduł w złączu oznaczonym etykietą „DIMM A” należy zainstalować przed zainstalowaniem drugiego modułu w złączu oznaczonym etykietą „DIMM B”.

1 Wykonaj procedurę przedstawioną w rozdziale „Zanim zaczniesz” na stronie 9.

2 Dopasuj wycięcie w module pamięci do wypustki w złączu.

- 3 Zdecydowanym ruchem wsuń moduł pamięci do szczeliny pod kątem 45 stopni i obróć go w dół, aż zostanie osadzony. Jeśli nie usłyszysz kliknięcia, wyjmij moduł pamięci i zainstaluj go ponownie.

 **UWAGA:** Nieprawidłowe zainstalowanie modułu pamięci może uniemożliwić uruchomienie komputera.

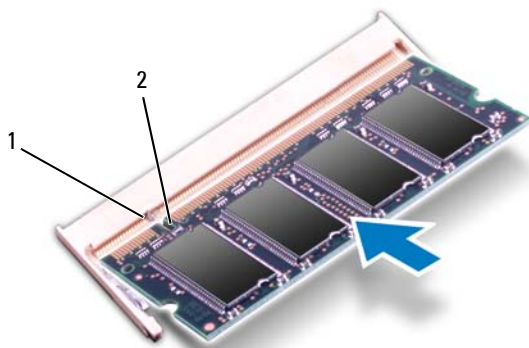

1 wypustka 2 szczelina

- 4 Zainstaluj pokrywę modułów pamięci (zobacz „Montaż pokrywy modułów” na stronie 22).
- 5 Zainstaluj akumulator (zobacz „Montaż akumulatora” na stronie 16) lub przyłącz zasilacz do komputera oraz gniazda sieci elektrycznej.

 **PRZESTROGA:** Przed włączeniem komputera należy przykręcić wszystkie wkręty i sprawdzić, czy żadne nieużywane wkręty nie pozostały wewnątrz komputera. Pominięcie tej czynności może spowodować uszkodzenie komputera.





- 6 Włącz komputer.

Podczas uruchamiania komputera zainstalowana pamięć zostanie wykryta i nastąpi automatyczna aktualizacja informacji o konfiguracji systemu.



Aby potwierdzić ilość pamięci zainstalowanej w komputerze:

Kliknij kolejno **Start**  → **Panel sterowania** → **System i bezpieczeństwo** → **System**.

Klawiatura

-  **OSTRZEŻENIE:** Przed przystąpieniem do wykonywania czynności wymagających otwarcia obudowy komputera należy zapoznać się z instrukcjami dotyczącymi bezpieczeństwa dostarczonymi z komputerem. Więcej informacji o zasadach bezpieczeństwa znajduje się na stronie dotyczącej przestrzegania przepisów dostępnej pod adresem www.dell.com/regulatory_compliance.
-  **PRZESTROGA:** Komputer może naprawiać tylko przeszkolony pracownik serwisu. Uszkodzenia wynikające z napraw nieautoryzowanych przez firmę Dell nie są objęte gwarancją.
-  **PRZESTROGA:** Aby uniknąć wyładowania elektrostatycznego, należy odprowadzać ładunki z ciała za pomocą opaski uziemiającej zakładanej na nadgarstek lub dotykając co pewien czas nielakierowanej metalowej powierzchni (np. złącza w komputerze).
-  **PRZESTROGA:** Aby uniknąć uszkodzenia płyty systemowej, przed rozpoczęciem pracy wewnątrz komputera należy wyjąć główny akumulator (zobacz „Wymontowywanie akumulatora” na stronie 15).

Wymontowywanie klawiatury

- 1 Wykonaj procedurę przedstawioną w rozdziale „Zanim zaczniesz” na stronie 9.
 - 2 Wyjmij akumulator (zobacz „Wymontowywanie akumulatora” na stronie 15).
-  **PRZESTROGA:** Klawisze klawiatury są łamliwe, łatwo wypadają i ich włożenie na miejsce wymaga dużo czasu. Klawiaturę należy wyjmować i obchodzić się z nią ostrożnie.
- 3 Odwróć komputer i otwórz wyświetlacz, odchylając go najdalej, jak to możliwe.
-  **PRZESTROGA:** Nie wsuwaj plastikowego rysika pod zaczepy klawiatury w celu jej zdemontowania, ponieważ mogą one ulec trwałemu uszkodzeniu.

- 4 Plastikowy rysik wsuń między gniazda na klawiaturze i zwolnij zaczepy na podparciu dłoni.
- 5 Podważ klawiaturę i unieś ją, oddzielając ją od zaczepów umieszczonych na podparciu dłoni.



1 plastikowy rysik 2 klawiatura

PRZESTROGA: Klawiaturę należy wyjmować i obchodzić się z nią bardzo ostrożnie. Nieostrożne wykonywanie tych czynności może spowodować zarysowanie panelu wyświetlacza.

- 6 Wyjmij klawiaturę z podparcia dłoni.

- 7 Ostrożnie odwróć klawiaturę i umieść ją na zespole podparcia dłoni.
- 8 Unieś zatrzask złącza mocujący kabel klawiatury do złącza na płycie systemowej i wyjmij kabel klawiatury.
- 9 Zdejmij klawiaturę z komputera.







1 kabel klawiatury 2 złącze kabla klawiatury

Montaż klawiatury

- 1 Wykonaj procedurę przedstawioną w rozdziale „Zanim zaczniesz” na stronie 9.

- 2** Wsuń kabel klawiatury do złącza klawiatury na płycie systemowej. Naciśnij zatrzask złącza, aby zamocować kabel klawiatury w złączu na płycie systemowej.
- 3** Wsuń zaczepy na klawiaturze do gniazd w podparciu dłoni.
- 4** Delikatnie naciskając brzegi klawiatury, przesuń ją w górę, aby zamocować ją pod zaczepami w podparciu dłoni.
- 5** Zamknij klapę wyświetlacza i obróć komputer spodem do góry.
- 6** Zainstaluj akumulator (zobacz „Montaż akumulatora” na stronie 16).

Zespół podparcia dłoni

-  **OSTRZEŻENIE:** Przed przystąpieniem do wykonywania czynności wymagających otwarcia obudowy komputera należy zapoznać się z instrukcjami dotyczącymi bezpieczeństwa dostarczonymi z komputerem. Więcej informacji o zasadach bezpieczeństwa można znaleźć w witrynie dotyczącej przestrzegania przepisów dostępnej pod adresem www.dell.com/regulatory_compliance.
-  **PRZESTROGA:** Komputer może naprawiać tylko przeszkolony pracownik serwisu. Uszkodzenia wynikające z napraw nieautoryzowanych przez firmę Dell nie są objęte gwarancją.
-  **PRZESTROGA:** Aby uniknąć wyładowania elektrostatycznego, należy odprowadzać ładunki z ciała za pomocą opaski uziemiającej zakładanej na nadgarstek lub dotykając co pewien czas nielakierowanej metalowej powierzchni (np. złącza w komputerze).
-  **PRZESTROGA:** Aby uniknąć uszkodzenia płyty systemowej, przed rozpoczęciem pracy wewnątrz komputera należy wyjąć główny akumulator (zobacz „Wymontowywanie akumulatora” na stronie 15).

Wymontowywanie zespołu podparcia dłoni

- 1 Wykonaj procedurę przedstawioną w rozdziale „Zanim zaczniesz” na stronie 9.
- 2 Wyjmij akumulator (zobacz „Wymontowywanie akumulatora” na stronie 15).
- 3 Wykonaj procedury od krok 3 do krok 4 przedstawione w rozdziale „Wymontowywanie napędu dysków optycznych” na stronie 17.
- 4 Wykręć 11 wkrętów mocujących zespół podparcia dłoni do podstawy komputera.
- 5 Wymontuj klawiaturę (zobacz „Wymontowywanie klawiatury” na stronie 27).



6 Wykręć cztery wkręty z zespołu podparcia dłoni.

△ **PRZESTROGA:** Aby uniknąć uszkodzenia złączy, pociągnij uchwyt z tworzywa sztucznego znajdujący się na górnej części złączy.

7 Odłącz kabel płyty przycisku zasilania, kabel tabliczki dotykowej i kabel klawiatury skrótów od złączy na płycie systemowej.

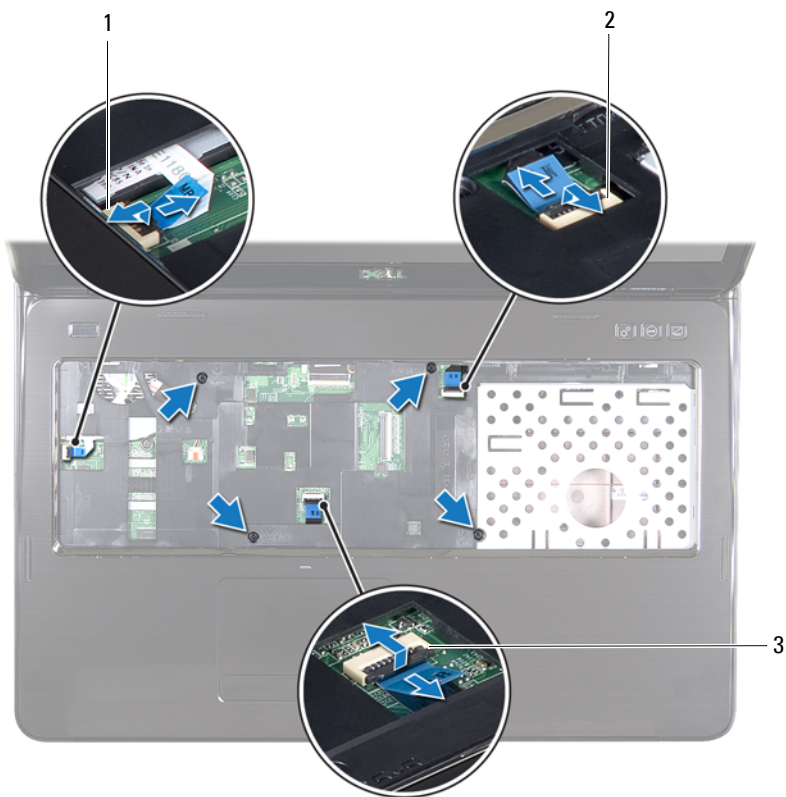

- 1 złącze kabla płyty przycisku zasilania 2 złącze kabla klawiatury skrótów
3 złącze kabla tabliczki dotykowej

△ PRZESTROGA: Ostrożnie oddziel podparcie dłoni od podstawy komputera, uważając, aby nie uszkodzić podparcia.

- 8 Podważ tylną krawędź zespołu podparcia dłoni za pomocą rysika plastikowego i uwolnij zespół podparcia dłoni z podstawy komputera.
- 9 Wyjmij zespół podparcia dłoni z podstawy komputera.
- 10 Odwróć zespół podparcia dłoni.



1 plastikowy rysik 2 zespół podparcia dłoni

- 11 Wymontuj klawiaturę skrótów (zobacz „Wymontowywanie klawiatury skrótów” na stronie 37).
- 12 Wymontuj płytę przycisku zasilania (zobacz „Wymontowywanie zespołu przycisku zasilania” na stronie 41).





Montaż zespołu podparcia dłoni

- 1 Wykonaj procedurę przedstawioną w rozdziale „Zanim zaczniesz” na stronie 9.
- 2 Zainstaluj klawiaturę skrótów (zobacz „Montaż klawiatury skrótów” na stronie 38).
- 3 Zainstaluj płytę przycisku zasilania (patrz „Montaż zespołu przycisku zasilania” na stronie 42).
- 4 Wyrównaj zaczepy zespołu podparcia dłoni ze szczelinami w podstawie komputera i delikatnie wciśnij zespół podparcia dłoni na miejsce.
- 5 Wsuń kabel tabliczki dotykowej, kabel płyty przycisku zasilania i kabel klawiatury skrótów do złączy na płycie systemowej i naciśnij zatrzask złącza, aby je zamocować.
- 6 Wkręć cztery wkręty zespołu podparcia dłoni.
- 7 Zainstaluj klawiaturę (zobacz „Montaż klawiatury” na stronie 29).
- 8 Zamknij klapę wyświetlacza i obróć komputer spodem do góry.
- 9 Wkręć 11 wkrętów mocujących zespół podparcia dłoni do podstawy komputera.
- 10 Wykonaj procedury od krok 4 do krok 5 przedstawione w rozdziale „Montaż napędu dysków optycznych” na stronie 19.
- 11 Zainstaluj akumulator (zobacz „Montaż akumulatora” na stronie 16).



PRZESTROGA: Przed włączeniem komputera należy przykręcić wszystkie wkręty i sprawdzić, czy żadne nieużywane wkręty nie pozostały wewnątrz komputera. Pominięcie tej czynności może spowodować uszkodzenie komputera.

Klawiatura skrótów

-  **OSTRZEŻENIE:** Przed przystąpieniem do wykonywania czynności wymagających otwarcia obudowy komputera należy zapoznać się z instrukcjami dotyczącymi bezpieczeństwa dostarczonymi z komputerem. Więcej informacji o zasadach bezpieczeństwa można znaleźć w witrynie dotyczącej przestrzegania przepisów dostępnej pod adresem www.dell.com/regulatory_compliance.
-  **PRZESTROGA:** Komputer może naprawiać tylko przeszkolony pracownik serwisu. Uszkodzenia wynikające z napraw nieautoryzowanych przez firmę Dell nie są objęte gwarancją.
-  **PRZESTROGA:** Aby uniknąć wyładowania elektrostatycznego, należy odprowadzać ładunki z ciała za pomocą opaski uziemiającej zakładanej na nadgarstek lub dotykając co pewien czas niealakerowanej metalowej powierzchni (np. złącza w komputerze).
-  **PRZESTROGA:** Aby uniknąć uszkodzenia płyty systemowej, przed rozpoczęciem pracy wewnątrz komputera należy wyjąć główny akumulator (zobacz „Wymontowywanie akumulatora” na stronie 15).

Wymontowywanie klawiatury skrótów

- 1 Wykonaj procedurę przedstawioną w rozdziale „Zanim zaczniesz” na stronie 9.
- 2 Wyjmij akumulator (zobacz „Wymontowywanie akumulatora” na stronie 15).
- 3 Wykonaj procedury od krok 3 do krok 4 przedstawione w rozdziale „Wymontowywanie napędu dysków optycznych” na stronie 17.
- 4 Wymontuj klawiaturę (zobacz „Wymontowywanie klawiatury” na stronie 27).
- 5 Wymontuj zespół podparcia dłoni (zobacz „Wymontowywanie zespołu podparcia dłoni” na stronie 31).
- 6 Odwróć zespół podparcia dłoni.
- 7 Ostrożnie oderwij kabel klawiatury skrótów od zespołu podparcia dłoni.

- 8 Wykręć wkręt mocujący klawiaturę skrótów do zespołu podparcia dłoni.
- 9 Przesuń i unieś klawiaturę skrótów, aby ją zwolnić z zaczepów/szczeliny w zespole podparcia dłoni.

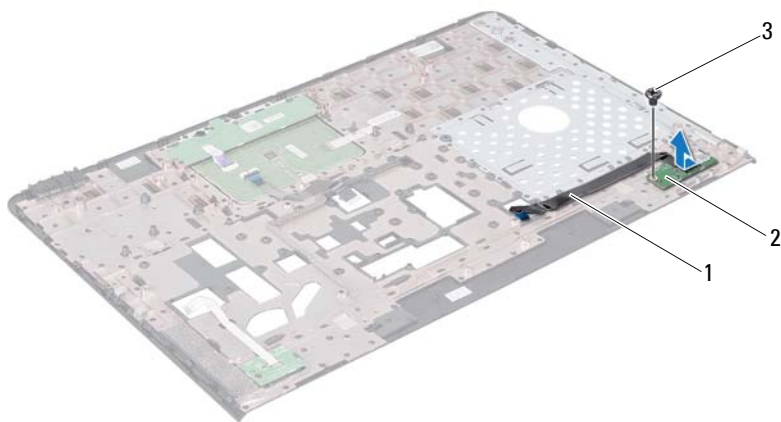

- 1 kabel klawiatury skrótów 2 klawiatura skrótów
3 wkręt





Montaż klawiatury skrótów

- 1 Wykonaj procedurę przedstawioną w rozdziale „Zanim zaczniesz” na stronie 9.
- 2 Ustaw otwór na wkręt w klawiaturze skrótów równo z otworem w zespole podparcia dłoni i wkręć wkręt.
- 3 Przyklej kabel klawiatury skrótów do zespołu podparcia dłoni.
- 4 Odwróć zespół podparcia dłoni.

- 5 Zainstaluj zespół podparcia dłoni (zobacz „Montaż zespołu podparcia dłoni” na stronie 35).
- 6 Zainstaluj klawiaturę (zobacz „Montaż klawiatury” na stronie 29).
- 7 Wykonaj procedury od krok 4 do krok 5 przedstawione w rozdziale „Montaż napędu dysków optycznych” na stronie 19.
- 8 Zainstaluj akumulator (zobacz „Montaż akumulatora” na stronie 16).

 **PRZESTROGA: Przed włączeniem komputera należy przykręcić wszystkie wkręty i sprawdzić, czy żadne nieużywane wkręty nie pozostały wewnątrz komputera. Pominięcie tej czynności może spowodować uszkodzenie komputera.**

Zespół przycisku zasilania

-  **OSTRZEŻENIE:** Przed przystąpieniem do wykonywania czynności wymagających otwarcia obudowy komputera należy zapoznać się z instrukcjami dotyczącymi bezpieczeństwa dostarczonymi z komputerem. Więcej informacji o zasadach bezpieczeństwa znajduje się na stronie dotyczącej przestrzegania przepisów dostępnej pod adresem www.dell.com/regulatory_compliance.
-  **PRZESTROGA:** Komputer może naprawiać tylko przeszkolony pracownik serwisu. Uszkodzenia wynikające z napraw nieautoryzowanych przez firmę Dell nie są objęte gwarancją.
-  **PRZESTROGA:** Aby uniknąć wyładowania elektrostatycznego, należy odprowadzać ładunki z ciała za pomocą opaski uziemiającej zakładanej na nadgarstek lub dotykając co pewien czas nieładowanej metalowej powierzchni (np. złącza w komputerze).
-  **PRZESTROGA:** Aby uniknąć uszkodzenia płyty systemowej, przed rozpoczęciem pracy wewnątrz komputera należy wyjąć główny akumulator (zobacz „Wymontowywanie akumulatora” na stronie 15).

Wymontowywanie zespołu przycisku zasilania

- 1 Wykonaj procedurę przedstawioną w rozdziale „Zanim zaczniesz” na stronie 9.
- 2 Wyjmij akumulator (zobacz „Wymontowywanie akumulatora” na stronie 15).
- 3 Wykonaj procedury od krok 3 do krok 4 przedstawione w rozdziale „Wymontowywanie napędu dysków optycznych” na stronie 17.
- 4 Wymontuj klawiaturę (zobacz „Wymontowywanie klawiatury” na stronie 27).
- 5 Wymontuj zespół podparcia dłoni (zobacz „Wymontowywanie zespołu podparcia dłoni” na stronie 31).
- 6 Odwróć zespół podparcia dłoni.

- 7 Ostrożnie uwolnij kabel zespołu przycisku zasilania z zespołu podparcia dłoni.
- 8 Wykręć wkręt mocujący zespół przycisku zasilania do zespołu podparcia dłoni.
- 9 Wsuń i unieś zespół przycisku zasilania wraz z kablem z zespołu podparcia dłoni.

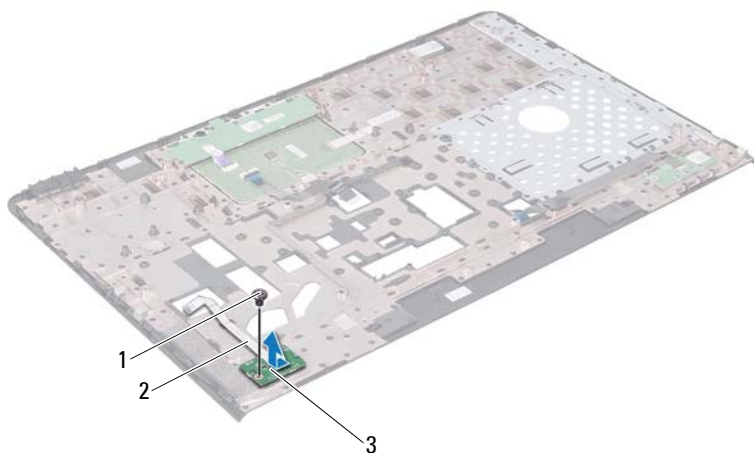

- | | | | |
|---|----------------------------|---|-----------------------------------|
| 1 | wkręt | 2 | kabel zespołu przycisku zasilania |
| 3 | zespół przycisku zasilania | | |





Montaż zespołu przycisku zasilania

- 1 Wykonaj procedurę przedstawioną w rozdziale „Zanim zaczniesz” na stronie 9.
- 2 Wsuń zespół przycisku zasilania pod zaczep w zespole podparcia dłoni.
- 3 Wkręć wkręt mocujący zespół przycisku zasilania do zespołu podparcia dłoni.
- 4 Przyklej kabel zespołu przycisku zasilania do podparcia dłoni.

- 5 Odwróć zespół podparcia dłoni.
- 6 Zainstaluj zespół podparcia dłoni (zobacz „Montaż zespołu podparcia dłoni” na stronie 35).
- 7 Zainstaluj klawiaturę (zobacz „Montaż klawiatury” na stronie 29).
- 8 Wykonaj procedury od krok 4 do krok 5 przedstawione w rozdziale „Montaż napędu dysków optycznych” na stronie 19.
- 9 Zainstaluj akumulator (zobacz „Montaż akumulatora” na stronie 16).

 **PRZESTROGA: Przed włączeniem komputera należy przykręcić wszystkie wkręty i sprawdzić, czy żadne nieużywane wkręty nie pozostały wewnątrz komputera. Pominięcie tej czynności może spowodować uszkodzenie komputera.**

Karty sieci bezprzewodowej Mini-Card

-  **OSTRZEŻENIE:** Przed przystąpieniem do wykonywania czynności wymagających otwarcia obudowy komputera należy zapoznać się z instrukcjami dotyczącymi bezpieczeństwa dostarczonymi z komputerem. Więcej informacji o zasadach bezpieczeństwa znajduje się na stronie dotyczącej przestrzegania przepisów dostępnej pod adresem www.dell.com/regulatory_compliance.
-  **PRZESTROGA:** Komputer może naprawiać tylko przeszkolony pracownik serwisu. Uszkodzenia wynikające z napraw nieautoryzowanych przez firmę Dell nie są objęte gwarancją.
-  **PRZESTROGA:** Aby uniknąć wyładowania elektrostatycznego, należy odprowadzać ładunki z ciała za pomocą opaski uziemiającej zakładanej na nadgarstek lub dotykając co pewien czas nielakierowanej metalowej powierzchni (np. złącza w komputerze).
-  **PRZESTROGA:** Aby uniknąć uszkodzenia płyty systemowej, przed rozpoczęciem pracy wewnątrz komputera należy wyjąć główny akumulator (zobacz „Wymontowywanie akumulatora” na stronie 15).
-  **UWAGA:** Firma Dell nie gwarantuje, że karty Mini-Card pochodzące z innych źródeł niż firma Dell będą pasowały do tego komputera, i nie zapewnia dla nich pomocy technicznej.

Jeśli kartę Mini-Card zamówiono z komputerem, jest ona zainstalowana fabrycznie.

Komputer jest wyposażony w dwa gniazda połówkowych kart Mini-Card, jedno gniazdo obsługujące standard Wireless Local Area Network (WLAN) i jedno gniazdo obsługujące standard Worldwide Interoperability for Microwave Access (WiMax).

-  **UWAGA:** W zależności od konfiguracji zakupionego komputera w gniazdach kart Mini-Card mogą być zainstalowane karty.

Wymontowywanie karty lub kart Mini-Card

- 1 Wykonaj procedurę przedstawioną w rozdziale „Zanim zaczniesz” na stronie 9.
- 2 Wyjmij akumulator (zobacz „Wymontowywanie akumulatora” na stronie 15).
- 3 Wykonaj procedury od krok 3 do krok 4 przedstawione w rozdziale „Wymontowywanie napędu dysków optycznych” na stronie 17.
- 4 Wymontuj klawiaturę (zobacz „Wymontowywanie klawiatury” na stronie 27).
- 5 Wymontuj zespół podparcia dłoni (zobacz „Wymontowywanie zespołu podparcia dłoni” na stronie 31).
- 6 Odłącz dwa kable antenowe od kart Mini-Card.
- 7 Wykręć wkręt mocujący karty Mini-Card do płyty systemowej.

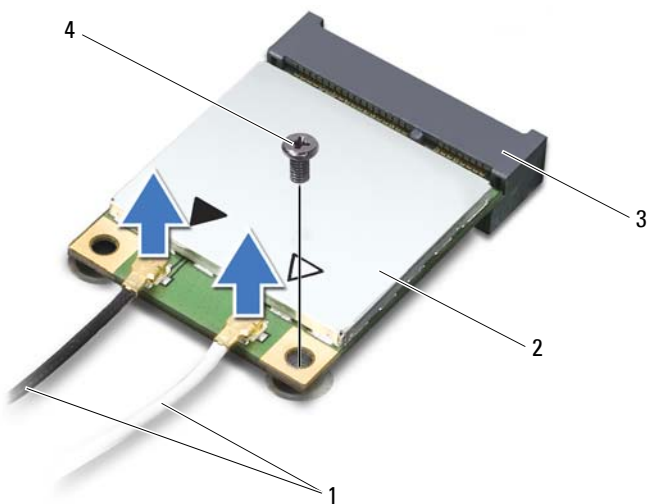

- | | | | |
|---|-----------------------------|---|-----------------|
| 1 | kable antenowe (2) | 2 | karta Mini-Card |
| 3 | złącze na płycie systemowej | 4 | wkręt |

- 8 Wyjmij kartę lub karty Mini-Card ze złącza na płycie systemowej.

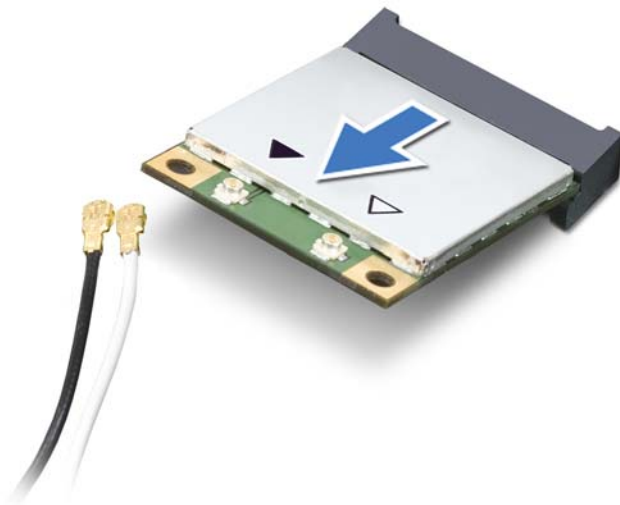

- △ **PRZESTROGA:** Gdy karta Mini-Card znajduje się poza obudową komputera, należy ją przechowywać w ochronnym opakowaniu antystatycznym. Aby uzyskać więcej informacji, zobacz sekcję „Ochrona przed wyładowaniami elektrostatycznymi” dostępną w informacjach dotyczących bezpieczeństwa dostarczonych z komputerem.

Montaż karty lub kart Mini-Card

- 1 Wykonaj procedurę przedstawioną w rozdziale „Zanim zaczniesz” na stronie 9.
- 2 Wyjmij nowe karty Mini-Card z opakowania.

- △ **PRZESTROGA:** Wkładając kartę do złącza, należy ją mocno i równomiernie naciskać. W przypadku użycia nadmiernej siły można zniszczyć złącze.
 - △ **PRZESTROGA:** Budowa złączy uniemożliwia nieprawidłowe włożenie karty. W przypadku wycucia oporu należy sprawdzić złącza na karcie oraz na płycie systemowej i prawidłowo ustawić kartę.
 - △ **PRZESTROGA:** Aby uniknąć uszkodzenia karty Mini-Card, nie należy umieszczać pod kartą żadnych kabli.
- 3 Włóż kartę Mini-Card pod kątem 45 stopni do złącza na płycie systemowej.
 - 4 Dociśnij kartę sieci Mini-Card w złączu na płycie systemowej i wkręć wkręt mocujący kartę do płyty systemowej.
 - 5 Podłącz odpowiednie kable antenowe do instalowanej karty Mini-Card. W poniższej tabeli przedstawiono schematy kolorów kabli antenowych poszczególnych kart Mini-Card obsługiwanych w komputerze.

Złącza na karcie Mini-Card	Schemat kolorów kabla antenowego
Karta sieci WLAN (2 kable antenowe)	
Kabel główny WLAN (biały trójkąt)	biały
Kabel pomocniczy WLAN (czarny trójkąt)	czarny
Kabel sieci WiMax (2 kable antenowe)	
Kabel główny WiMax (biały trójkąt)	biały z szarym prążkiem
Kabel pomocniczy WiMax (czarny trójkąt)	czarny z szarym prążkiem









- 6 Zainstaluj zespół podparcia dłoni (zobacz „Montaż zespołu podparcia dłoni” na stronie 35).
 - 7 Zainstaluj klawiaturę (zobacz „Montaż klawiatury” na stronie 29).
 - 8 Wykonaj procedury od krok 4 do krok 5 przedstawione w rozdziale „Montaż napędu dysków optycznych” na stronie 19.
 - 9 Zainstaluj akumulator (zobacz „Montaż akumulatora” na stronie 16).
- △ **PRZESTROGA:** Przed włączeniem komputera należy przykręcić wszystkie wkręty i sprawdzić, czy żadne nieużywane wkręty nie pozostały wewnątrz komputera. Pominięcie tej czynności może spowodować uszkodzenie komputera.

10 Na komputerze zainstaluj wymagane sterowniki i oprogramowanie narzędziowe.



UWAGA: Jeśli instalowana karta do obsługi komunikacji pochodzi z innego źródła niż firma Dell, należy zainstalować odpowiednie sterowniki i programy narzędziowe.

Dysk twardy

-  **OSTRZEŻENIE:** Przed przystąpieniem do wykonywania czynności wymagających otwarcia obudowy komputera należy zapoznać się z instrukcjami dotyczącymi bezpieczeństwa dostarczonymi z komputerem. Więcej informacji o zasadach bezpieczeństwa znajduje się na stronie dotyczącej przestrzegania przepisów dostępnej pod adresem www.dell.com/regulatory_compliance.
-  **OSTRZEŻENIE:** Wyjmując gorący dysk twardy z komputera, *nie należy dotykać jego metalowej osłony.*
-  **PRZESTROGA:** Komputer może naprawiać tylko przeszkolony pracownik serwisu. Uszkodzenia wynikające z napraw nieautoryzowanych przez firmę Dell nie są objęte gwarancją.
-  **PRZESTROGA:** Aby uniknąć wyładowania elektrostatycznego, należy odprowadzać ładunki z ciała za pomocą opaski uziemiającej zakładanej na nadgarstek lub dotykając co pewien czas nielakierowanej metalowej powierzchni (np. złącza w komputerze).
-  **PRZESTROGA:** Aby uniknąć uszkodzenia płyty systemowej, przed rozpoczęciem pracy wewnątrz komputera należy wyjąć główny akumulator (zobacz „Wymontowywanie akumulatora” na stronie 15).
-  **PRZESTROGA:** Aby zapobiec utracie danych, przed przystąpieniem do wyjmowania zespołu dysku twardego należy wyłączyć komputer (zobacz „Wyłączanie komputera” na stronie 9). Nie należy wyjmować dysku twardego, gdy komputer jest włączony albo w stanie uśpienia.
-  **PRZESTROGA:** Dyski twarde są bardzo delikatne. Z dyskiem twardym należy obchodzić się ostrożnie.
-  **UWAGA:** Firma Dell nie gwarantuje, że dyski kupowane gdzie indziej niż od firmy Dell będą pasowały do tego komputera, i nie udziela do nich pomocy technicznej.
-  **UWAGA:** W przypadku instalowania dysku twardego z innego źródła niż firma Dell na nowym dysku twardym trzeba zainstalować system operacyjny, sterowniki i oprogramowanie.

Wymontowywanie dysku twardego

- 1 Wykonaj procedurę przedstawioną w rozdziale „Zanim zaczniesz” na stronie 9.
- 2 Wyjmij akumulator (zobacz „Wymontowywanie akumulatora” na stronie 15).
- 3 Wykonaj procedury od krok 3 do krok 4 przedstawione w rozdziale „Wymontowywanie napędu dysków optycznych” na stronie 17.
- 4 Wymontuj klawiaturę (zobacz „Wymontowywanie klawiatury” na stronie 27).
- 5 Wymontuj zespół podparcia dłoni (zobacz „Wymontowywanie zespołu podparcia dłoni” na stronie 31).
- 6 Wykręć trzy wkręty mocujące zespół dysku twardego do podstawy komputera.
- 7 Wsuń zespół dysku twardego, aby go odłączyć od złącza na płycie systemowej.
- 8 Wyjmij zespół dysku twardego z podstawy komputera.



PRZESTROGA: Kiedy dysk twardy nie jest zamontowany w komputerze, należy go przechowywać w ochronnym opakowaniu antystatycznym (zobacz „Ochrona przed wyładowaniami elektrostatycznymi” w instrukcjach bezpieczeństwa dostarczonych z komputerem).



1 zespół dysku twardego

2 wkręty (3)

9 Wykręć cztery wkręty mocujące wspornik dysku twardego do dysku twardego.

10 Oddziel wspornik od dysku twardego.



- 1 napęd dysku twardego 2 uchwyt dysku twardego
3 wkręty (4)

Montaż dysku twardego





- 1 Wykonaj procedurę przedstawioną w rozdziale „Zanim zaczniesz” na stronie 9.
- 2 Wyjmij nowy dysk twardy z opakowania.
Zachowaj oryginalne opakowanie na wypadek, gdyby trzeba było w przyszłości przechowywać lub transportować dysk twardy.
- 3 Umieść dysk twardy we wsporniku dysku twardego.
- 4 Wkręć cztery wkręty mocujące wspornik do dysku twardego.
- 5 Umieść zespół dysku twardego w podstawie komputera.
- 6 Wsuń zespół dysku twardego, aby go podłączyć do złącza na płycie systemowej.
- 7 Wkręć trzy wkręty mocujące zespół dysku twardego do podstawy komputera.
- 8 Zainstaluj zespół podparcia dłoni (zobacz „Montaż zespołu podparcia dłoni” na stronie 35).

- 9 Zainstaluj klawiaturę (zobacz „Montaż klawiatury” na stronie 29).
- 10 Wykonaj procedury od krok 4 do krok 5 przedstawione w rozdziale „Montaż napędu dysków optycznych” na stronie 19.
- 11 Zainstaluj akumulator (zobacz „Montaż akumulatora” na stronie 16).



PRZESTROGA: Przed włączeniem komputera należy przykręcić wszystkie wkręty i sprawdzić, czy żadne nieużywane wkręty nie pozostały wewnątrz komputera. Pominięcie tej czynności może spowodować uszkodzenie komputera.

Głośnik niskotonowy

-  **OSTRZEŻENIE:** Przed przystąpieniem do wykonywania czynności wymagających otwarcia obudowy komputera należy zapoznać się z instrukcjami dotyczącymi bezpieczeństwa dostarczonymi z komputerem. Więcej informacji o zasadach bezpieczeństwa znajduje się na stronie dotyczącej przestrzegania przepisów dostępnej pod adresem www.dell.com/regulatory_compliance.
-  **PRZESTROGA:** Komputer może naprawiać tylko przeszkolony pracownik serwisu. Uszkodzenia wynikające z napraw nieautoryzowanych przez firmę Dell nie są objęte gwarancją.
-  **PRZESTROGA:** Aby uniknąć wyładowania elektrostatycznego, należy odprowadzać ładunki z ciała za pomocą opaski uziemiającej zakładanej na nadgarstek lub dotykając co pewien czas nieładowanej metalowej powierzchni (np. złącza w komputerze).
-  **PRZESTROGA:** Aby uniknąć uszkodzenia płyty systemowej, przed rozpoczęciem pracy wewnątrz komputera należy wyjąć główny akumulator (zobacz „Wymontowywanie akumulatora” na stronie 15).

Wymontowywanie głośnika niskotonowego

- 1 Postępuj zgodnie z procedurami opisanymi w „Zanim zaczniesz” na stronie 9.
- 2 Wyjmij akumulator (zobacz „Wymontowywanie akumulatora” na stronie 15).
- 3 Wykonaj procedury od krok 3 do krok 4 przedstawione w rozdziale „Wymontowywanie napędu dysków optycznych” na stronie 17.
- 4 Wymontuj klawiaturę (zobacz „Wymontowywanie klawiatury” na stronie 27).
- 5 Wymontuj zespół podparcia dłoni (zobacz „Wymontowywanie zespołu podparcia dłoni” na stronie 31).
- 6 Odłącz kabel głośnika niskotonowego od złącza na płycie systemowej.
- 7 Wyjmij głośnik niskotonowy z komputera.

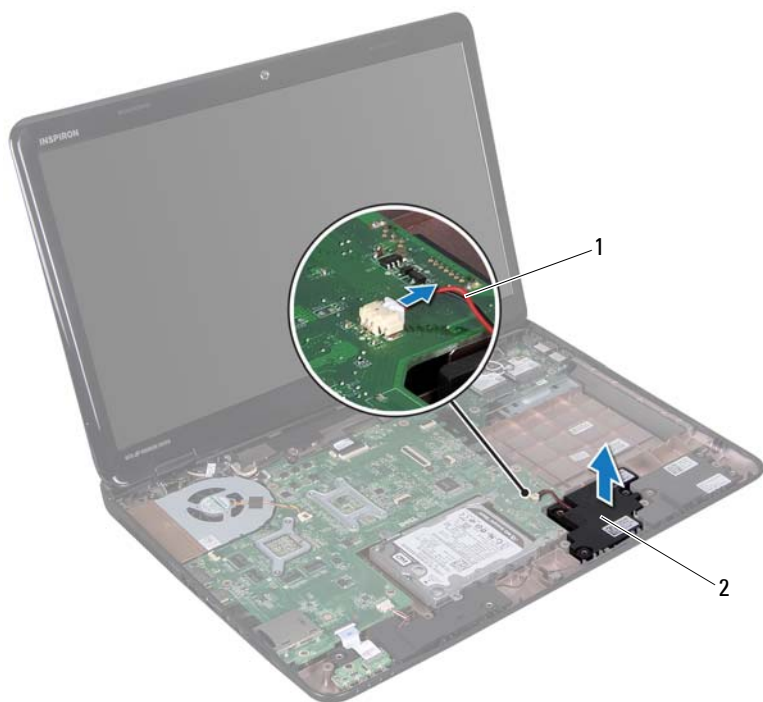

- 1 kabel głośnika niskotonowego 2 głośnik niskotonowy

Montaż głośnika niskotonowego





- 1 Postępuj zgodnie z procedurami opisanymi w „Zanim zaczniesz” na stronie 9.
- 2 Umieść głośnik niskotonowy na podstawie komputera.
- 3 Podłącz kabel głośnika niskotonowego do złącza na płycie systemowej.
- 4 Zainstaluj zespół podparcia dłoni (zobacz „Montaż zespołu podparcia dłoni” na stronie 35).

- 5 Zainstaluj klawiaturę (zobacz „Montaż klawiatury” na stronie 29).
- 6 Wykonaj procedury od krok 4 do krok 5 przedstawione w rozdziale „Montaż napędu dysków optycznych” na stronie 19.
- 7 Zainstaluj akumulator (zobacz „Montaż akumulatora” na stronie 16).



PRZESTROGA: Przed włączeniem komputera należy przykręcić wszystkie wkręty i sprawdzić, czy żadne nieużywane wkręty nie pozostały wewnątrz komputera. Pominięcie tej czynności może spowodować uszkodzenie komputera.

Płytki lampek stanu urządzeń

-  **OSTRZEŻENIE:** Przed przystąpieniem do wykonywania czynności wymagających otwarcia obudowy komputera należy zapoznać się z instrukcjami dotyczącymi bezpieczeństwa dostarczonymi z komputerem. Więcej informacji o zasadach bezpieczeństwa znajduje się na stronie dotyczącej przestrzegania przepisów dostępnej pod adresem www.dell.com/regulatory_compliance.
-  **PRZESTROGA:** Aby uniknąć wyładowania elektrostatycznego, należy odprowadzać ładunki z ciała za pomocą opaski uziemiającej zakładanej na nadgarstek lub dotykając co pewien czas nielakierowanej metalowej powierzchni (np. złącza w komputerze).
-  **PRZESTROGA:** Komputer może naprawiać tylko przeszkolony pracownik serwisu. Uszkodzenia wynikające z napraw nieautoryzowanych przez firmę Dell nie są objęte gwarancją.
-  **PRZESTROGA:** Aby uniknąć uszkodzenia płyty systemowej, przed rozpoczęciem pracy wewnątrz komputera należy wyjąć główny akumulator (zobacz „Wymontowywanie akumulatora” na stronie 15).

Wymontowywanie płytki lampek stanu urządzeń

- 1 Wykonaj procedurę przedstawioną w rozdziale „Zanim zaczniesz” na stronie 9.
- 2 Wyjmij akumulator (zobacz „Wymontowywanie akumulatora” na stronie 15).
- 3 Wykonaj procedury od krok 3 do krok 4 przedstawione w rozdziale „Wymontowywanie napędu dysków optycznych” na stronie 17.
- 4 Wymontuj klawiaturę (zobacz „Wymontowywanie klawiatury” na stronie 27).
- 5 Wymontuj zespół podparcia dłoni (zobacz „Wymontowywanie zespołu podparcia dłoni” na stronie 31).
- 6 Podnieś zatrzask złącza mocujący kabel płytki lampek stanu urządzeń do złącza płyty systemowej i odłącz ten kabel.

- 7 Wykręć wkręt mocujący płytkę lampek stanu urządzeń do podstawy komputera.
- 8 Unieś płytkę lampek stanu urządzeń i wyjmij ją z komputera.



- 1 wkręt
- 2 Złącze płyty systemowej
- 3 płytkę lampek stanu urządzeń





Wymiana płytki lampek stanu urządzeń

- 1 Wykonaj procedurę przedstawioną w rozdziale „Zanim zaczniesz” na stronie 9.
- 2 Umieść płytkę lampek stanu urządzeń w podstawie komputera.

- 3** Włóż kabel płytki lampek stanu urządzeń do złącza na płycie systemowej i zaciśnij zatrzask złącza, aby zabezpieczyć kabel płytki lampek stanu urządzeń w złączu płyty systemowej.
- 4** Wkręć wkręt mocujący płytkę lampek stanu urządzeń do podstawy komputera.
- 5** Zainstaluj zespół podparcia dłoni (zobacz „Montaż zespołu podparcia dłoni” na stronie 35).
- 6** Zainstaluj klawiaturę (zobacz „Montaż klawiatury” na stronie 29).
- 7** Wykonaj procedury od krok 4 do krok 5 przedstawione w rozdziale „Montaż napędu dysków optycznych” na stronie 19.
- 8** Zainstaluj akumulator (zobacz „Montaż akumulatora” na stronie 16).

 **PRZESTROGA: Przed włączeniem komputera należy przykręcić wszystkie wkręty i sprawdzić, czy żadne nieużywane wkręty nie pozostały wewnątrz komputera. Pominięcie tej czynności może spowodować uszkodzenie komputera.**

Głośniki

-  **OSTRZEŻENIE:** Przed przystąpieniem do wykonywania czynności wymagających otwarcia obudowy komputera należy zapoznać się z instrukcjami dotyczącymi bezpieczeństwa dostarczonymi z komputerem. Więcej informacji o zasadach bezpieczeństwa znajduje się na stronie dotyczącej przestrzegania przepisów dostępnej pod adresem www.dell.com/regulatory_compliance.
-  **PRZESTROGA:** Aby uniknąć wyładowania elektrostatycznego, należy odprowadzać ładunki z ciała za pomocą opaski uziemiającej zakładanej na nadgarstek lub dotykając co pewien czas nielakierowanej metalowej powierzchni (np. złącza w komputerze).
-  **PRZESTROGA:** Komputer może naprawiać tylko przeszkolony pracownik serwisu. Uszkodzenia wynikające z napraw nieautoryzowanych przez firmę Dell nie są objęte gwarancją.
-  **PRZESTROGA:** Aby uniknąć uszkodzenia płyty systemowej, przed rozpoczęciem pracy wewnątrz komputera należy wyjąć główny akumulator (zobacz „Wymontowywanie akumulatora” na stronie 15).

Wymontowywanie głośników

- 1 Wykonaj procedurę przedstawioną w rozdziale „Zanim zaczniesz” na stronie 9.
- 2 Wyjmij akumulator (zobacz „Wymontowywanie akumulatora” na stronie 15).
- 3 Wykonaj procedury od krok 3 do krok 4 przedstawione w rozdziale „Wymontowywanie napędu dysków optycznych” na stronie 17.
- 4 Wymontuj klawiaturę (zobacz „Wymontowywanie klawiatury” na stronie 27).
- 5 Wymontuj zespół podparcia dłoni (zobacz „Wymontowywanie zespołu podparcia dłoni” na stronie 31).
- 6 Wymontuj płytkę lampki stanu (zobacz „Wymontowywanie płytki lampki stanu urządzeń” na stronie 61).
- 7 Odłącz kabel głośnika od złącza na płycie systemowej.

- 8 Zapamiętaj sposób ułożenia kabla głośników i unieś głośniki razem z kablem poza podstawę komputera.

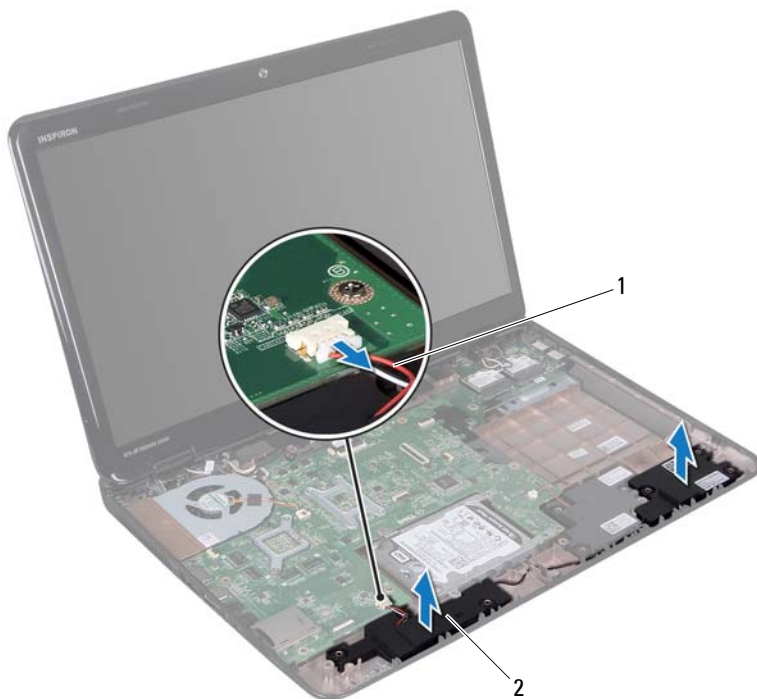

1 kabel głośnika

2 głośniki (2)

Montaż głośników





- 1 Wykonaj procedurę przedstawioną w rozdziale „Zanim zaczniesz” na stronie 9.
- 2 Umieść głośniki w podstawie komputera i ułóż kable głośników w prowadnicach kabli.
- 3 Podłącz ponownie kabel głośnika do złącza na płycie systemowej.

- 4 Zamontuj płytke lampki stanu (zobacz „Wymiana płytki lampek stanu urządzeń” na stronie 62).
- 5 Zainstaluj zespół podparcia dłoni (zobacz „Montaż zespołu podparcia dłoni” na stronie 35).
- 6 Zainstaluj klawiaturę (zobacz „Montaż klawiatury” na stronie 29).
- 7 Wykonaj procedury od krok 4 do krok 5 przedstawione w rozdziale „Montaż napędu dysków optycznych” na stronie 19.
- 8 Zainstaluj akumulator (zobacz „Montaż akumulatora” na stronie 16).



PRZESTROGA: Przed włączeniem komputera należy przykręcić wszystkie wkręty i sprawdzić, czy żadne nieużywane wkręty nie pozostały wewnątrz komputera. Pominięcie tej czynności może spowodować uszkodzenie komputera.

Wentylator

-  **OSTRZEŻENIE:** Przed przystąpieniem do wykonywania czynności wymagających otwarcia obudowy komputera należy zapoznać się z instrukcjami dotyczącymi bezpieczeństwa dostarczonymi z komputerem. Więcej informacji o zasadach bezpieczeństwa można znaleźć w witrynie dotyczącej przestrzegania przepisów dostępnej pod adresem www.dell.com/regulatory_compliance.
-  **PRZESTROGA:** Aby uniknąć wyładowania elektrostatycznego, należy odprowadzać ładunki z ciała za pomocą opaski uziemiającej zakładanej na nadgarstek lub dotykając co pewien czas nielakierowanej metalowej powierzchni (np. złącza w komputerze).
-  **PRZESTROGA:** Komputer może naprawiać tylko przeszkolony pracownik serwisu. Uszkodzenia wynikające z napraw nieautoryzowanych przez firmę Dell nie są objęte gwarancją.
-  **PRZESTROGA:** Aby uniknąć uszkodzenia płyty systemowej, przed rozpoczęciem pracy wewnątrz komputera należy wyjąć główny akumulator (zobacz „Wymontowywanie akumulatora” na stronie 15).

Wymontowywanie wentylatora





- 1 Postępuj zgodnie z procedurami opisanymi w części „Zanim zaczniesz” na stronie 9.
- 2 Wyjmij akumulator (zobacz „Wymontowywanie akumulatora” na stronie 15).
- 3 Wykonaj procedury od krok 3 do krok 4 przedstawione w rozdziale „Wymontowywanie napędu dysków optycznych” na stronie 17.
- 4 Wymontuj klawiaturę (zobacz „Wymontowywanie klawiatury” na stronie 27).
- 5 Wymontuj zespół podparcia dłoni (zobacz „Wymontowywanie zespołu podparcia dłoni” na stronie 31).
- 6 Odłącz kabel wentylatora od złącza na płycie systemowej.
- 7 Wykręć dwa wkręty mocujące wentylator do podstawy komputera.
- 8 Zdejmij wentylator z kablem z podstawy komputera.

- 4 Zainstaluj zespół podparcia dłoni (zobacz „Montaż zespołu podparcia dłoni” na stronie 35).
- 5 Zainstaluj klawiaturę (zobacz „Montaż klawiatury” na stronie 29).
- 6 Wykonaj procedury od krok 4 do krok 5 przedstawione w rozdziale „Montaż napędu dysków optycznych” na stronie 19.
- 7 Zainstaluj akumulator (zobacz „Montaż akumulatora” na stronie 16).



PRZESTROGA: Przed włączeniem komputera należy przykręcić wszystkie wkręty i sprawdzić, czy żadne nieużywane wkręty nie pozostały wewnątrz komputera. Pominięcie tej czynności może spowodować uszkodzenie komputera.

Płyta systemowa

-  **OSTRZEŻENIE:** Przed przystąpieniem do wykonywania czynności wymagających otwarcia obudowy komputera należy zapoznać się z instrukcjami dotyczącymi bezpieczeństwa dostarczonymi z komputerem. Więcej informacji o zasadach bezpieczeństwa znajduje się na stronie dotyczącej przestrzegania przepisów dostępnej pod adresem www.dell.com/regulatory_compliance.
-  **PRZESTROGA:** Komputer może naprawiać tylko przeszkolony pracownik serwisu. Uszkodzenia wynikające z napraw nieautoryzowanych przez firmę Dell nie są objęte gwarancją.
-  **PRZESTROGA:** Aby uniknąć wyładowania elektrostatycznego, należy odprowadzać ładunki z ciała za pomocą opaski uziemiającej zakładanej na nadgarstek lub dotykając co pewien czas nieładowanej metalowej powierzchni (np. złącza w komputerze).
-  **PRZESTROGA:** Aby uniknąć uszkodzenia płyty systemowej, przed rozpoczęciem pracy wewnątrz komputera należy wyjąć główny akumulator (zobacz „Wymontowywanie akumulatora” na stronie 15).
-  **PRZESTROGA:** Karty i podzespoły należy trzymać za krawędzie i unikać dotykania wtyków i złączy.

Wymontowywanie płyty systemowej

- 1 Wykonaj procedurę przedstawioną w rozdziale „Zanim zaczniesz” na stronie 9.
- 2 Wyjmij kartę lub zaślepkę znajdujące się w gnieździe czytnika kart pamięci.
- 3 Wyjmij akumulator (zobacz „Wymontowywanie akumulatora” na stronie 15).
- 4 Wykonaj procedury od krok 3 do krok 4 przedstawione w rozdziale „Wymontowywanie napędu dysków optycznych” na stronie 17.
- 5 Wymontuj pokrywę modułów pamięci (zobacz „Wymontowywanie pokrywy modułu” na stronie 21).
- 6 Wymontuj moduły pamięci (zobacz „Wymontowywanie modułów pamięci” na stronie 23).

- 7** Wymontuj klawiaturę (zobacz „Wymontowywanie klawiatury” na stronie 27).
- 8** Wymontuj zespół podparcia dłoni (zobacz „Wymontowywanie zespołu podparcia dłoni” na stronie 31).
- 9** Wykonaj procedury od krok 6 do krok 8 przedstawione w rozdziale „Wymontowywanie dysku twardego” na stronie 52.
- 10** Wymontuj wentylator (zobacz „Wymontowywanie wentylatora” na stronie 69).
- 11** Odłącz kabel głośników, głośnika niskotonowego, kabel płytki lampek stanu urządzeń i kabel złącza zasilacza sieciowego od złączy na płycie systemowej.
- 12** Unieś zatrzask złącza mocujący kabel wyświetlacza do złącza na płycie systemowej i wyjmij kabel wyświetlacza.
- 13** Wykręć sześć wkrętów mocujących płytę systemową do podstawy komputera.

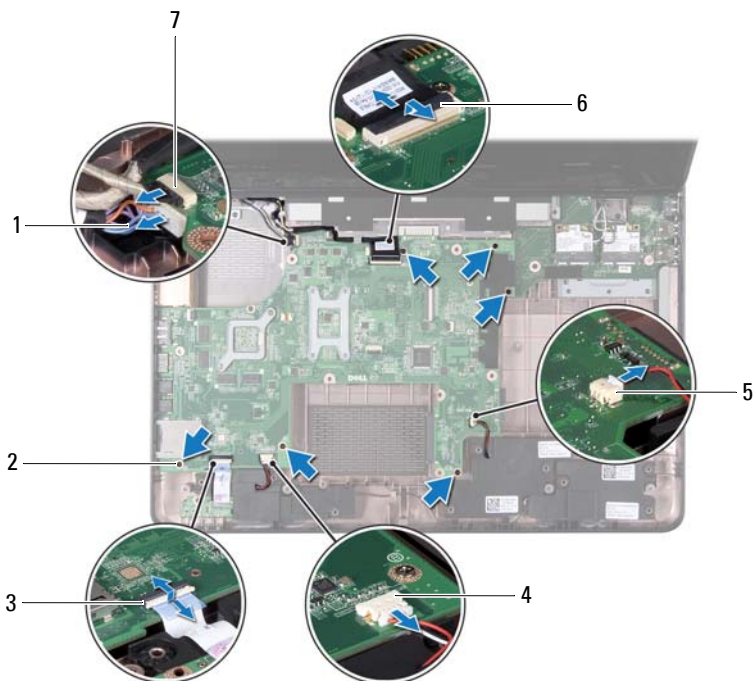

- | | | | |
|---|-------------------------------------|---|---------------------------|
| 1 | kabel zasilacza sieciowego | 2 | wkręty (6) |
| 3 | złącze kabla lampek stanu urządzeń | 4 | złącze kabla głośników |
| 5 | złącze kabla głośnika niskotonowego | 6 | złącze kabla wyświetlacza |
| 7 | złącze kabla kamery | | |

14 Unieś płytę systemową, aby odłączyć złącze na płycie systemowej od złącza na płycie we/wy.



1 płyta systemowa

15 Odwróć zespół płyty systemowej.

16 Wyjmij baterię pastylkową (zobacz „Wymontowywanie baterii pastylkowej” na stronie 79).

17 Wymontuj zespół chłodzący (zobacz „Wymontowywanie zespołu chłodzącego” na stronie 85).

18 Wymontuj procesor (zobacz „Wymontowywanie modułu procesora” na stronie 87).

Montaż płyty systemowej

- 1 Wykonaj procedurę przedstawioną w rozdziale „Zanim zaczniesz” na stronie 9.
- 2 Zainstaluj procesor (zobacz „Montaż modułu procesora” na stronie 89).
- 3 Zamontuj zespół chłodzący (zobacz „Montaż zespołu chłodzącego” na stronie 86).
- 4 Zainstaluj baterię pastylkową (zobacz „Montaż baterii pastylkowej” na stronie 80).
- 5 Odwróć zespół płyty systemowej.
- 6 Wsuń złącza na płycie systemowej do gniazd w podstawie komputera.
- 7 Delikatnie naciśnij płytę systemową, aby połączyć złącze na płycie systemowej ze złączem na płycie we/wy.
- 8 Wkręć sześć wkrętów mocujących płytę systemową do podstawy komputera.
- 9 Podłącz kabel głośników, głośnika niskotonowego, kabel płytki lampek stanu urządzeń i kabel złącza zasilacza sieciowego do złączy na płycie systemowej.
- 10 Wsuń kabel do złącza na płycie systemowej i naciśnij zatrzask łącza, aby zamocować kabel wyświetlacza w złączu na płycie systemowej.
- 11 Zainstaluj wentylator (zobacz „Montaż wentylatora” na stronie 70).
- 12 Wykonaj procedury od krok 5 do krok 7 przedstawione w rozdziale „Montaż dysku twardego” na stronie 54.
- 13 Zainstaluj zespół podparcia dłoni (zobacz „Montaż zespołu podparcia dłoni” na stronie 35).
- 14 Zainstaluj klawiaturę (zobacz „Montaż klawiatury” na stronie 29).
- 15 Zamontuj moduł pamięci (zobacz „Montaż modułów pamięci” na stronie 24).
- 16 Wykonaj procedury od krok 4 do krok 5 przedstawione w rozdziale „Montaż napędu dysków optycznych” na stronie 19.
- 17 Zainstaluj akumulator (zobacz „Montaż akumulatora” na stronie 16).
- 18 Włóż używane karty lub zaślepki do czytnika kart pamięci.

 **PRZESTROGA:** Przed włączeniem komputera należy przykręcić wszystkie wkręty i sprawdzić, czy żadne nieużywane wkręty nie pozostały wewnątrz komputera. Pominięcie tej czynności może spowodować uszkodzenie komputera.

19 Włącz komputer.





 **UWAGA:** Po zainstalowaniu nowej płyty systemowej wprowadź kod Service Tag komputera w systemie BIOS nowej płyty.

20 Wprowadź kod Service Tag (zobacz „Wprowadzanie kodu Service Tag w systemie BIOS” na stronie 78).

Wprowadzanie kodu Service Tag w systemie BIOS

- 1 Podłącz zasilacz do komputera i sprawdź, czy akumulator jest prawidłowo zainstalowany.
- 2 Włącz komputer.
- 3 Naciśnij klawisz <F2> podczas testu POST, aby przejść do programu konfiguracji systemu.
- 4 Na karcie Security (Zabezpieczenia) wprowadź kod Service Tag w polu **Set Service Tag** (Ustaw kod Service Tag).

Bateria pastylkowa

-  **OSTRZEŻENIE:** Przed przystąpieniem do wykonywania czynności wymagających otwarcia obudowy komputera należy zapoznać się z instrukcjami dotyczącymi bezpieczeństwa dostarczonymi z komputerem. Więcej informacji o zasadach bezpieczeństwa można znaleźć w witrynie dotyczącej przestrzegania przepisów dostępnej pod adresem www.dell.com/regulatory_compliance.
-  **PRZESTROGA:** Komputer może naprawiać tylko przeszkolony pracownik serwisu. Uszkodzenia wynikające z napraw nieautoryzowanych przez firmę Dell nie są objęte gwarancją.
-  **PRZESTROGA:** Aby uniknąć wyładowania elektrostatycznego, należy odprowadzać ładunki z ciała za pomocą opaski uziemiającej zakładanej na nadgarstek lub dotykając co pewien czas nielakierowanej metalowej powierzchni (np. złącza w komputerze).
-  **PRZESTROGA:** Aby uniknąć uszkodzenia płyty systemowej, przed rozpoczęciem pracy wewnątrz komputera należy wyjąć główny akumulator (zobacz „Wymontowywanie akumulatora” na stronie 15).

Wymontowywanie baterii pastylkowej

- 1 Wykonaj procedurę przedstawioną w rozdziale „Zanim zaczniesz” na stronie 9.
- 2 Wykonaj procedury od krok 2 do krok 15 przedstawione w rozdziale „Wymontowywanie płyty systemowej” na stronie 73.
- 3 Wsuń baterię pastylkową z gniazda w płycie systemowej przy użyciu plastikowego rysika.
- 4 Unieś baterię pastylkową z gniazda baterii na płycie systemowej.

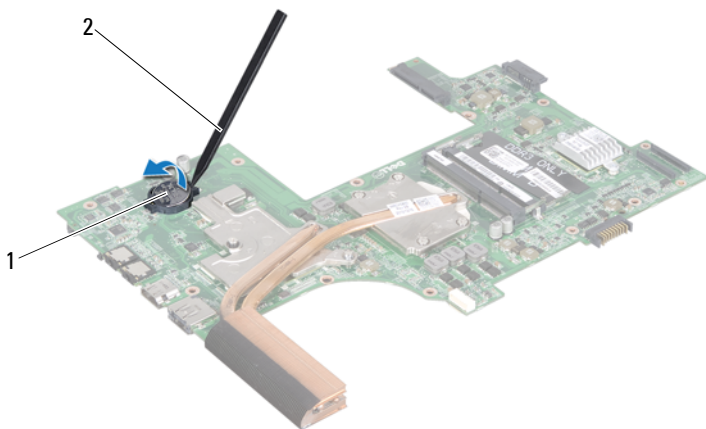





- 1 bateria pastylkowa 2 plastikowy rysik

Montaż baterii pastylkowej

- 1 Wykonaj procedurę przedstawioną w rozdziale „Zanim zaczniesz” na stronie 9.
- 2 Wsuń baterię pastylkową do gniazda w płycie systemowej, biegunem dodatnim skierowanym do góry.
- 3 Wykonaj procedury od krok 5 do krok 18 przedstawione w rozdziale „Montaż płyty systemowej” na stronie 77.

△ PRZESTROGA: Przed włączeniem komputera należy przykręcić wszystkie wkręty i sprawdzić, czy żadne nieużywane wkręty nie pozostały wewnątrz komputera. Pominięcie tej czynności może spowodować uszkodzenie komputera.

Płyta we/wy

-  **OSTRZEŻENIE:** Przed przystąpieniem do wykonywania czynności wymagających otwarcia obudowy komputera należy zapoznać się z instrukcjami dotyczącymi bezpieczeństwa dostarczonymi z komputerem. Więcej informacji o zasadach bezpieczeństwa można znaleźć w witrynie dotyczącej przestrzegania przepisów dostępnej pod adresem www.dell.com/regulatory_compliance.
-  **PRZESTROGA:** Aby uniknąć wyładowania elektrostatycznego, należy odprowadzać ładunki z ciała za pomocą opaski uziemiającej zakładanej na nadgarstek lub dotykając co pewien czas nieolakierowanej metalowej powierzchni.
-  **PRZESTROGA:** Komputer może naprawiać tylko przeszkolony pracownik serwisu. Uszkodzenia wynikające z napraw nieautoryzowanych przez firmę Dell nie są objęte gwarancją.
-  **PRZESTROGA:** Aby uniknąć uszkodzenia płyty systemowej, przed rozpoczęciem pracy wewnątrz komputera należy wyjąć główny akumulator (zobacz „Wymontowywanie akumulatora” na stronie 15).

Wymontowywanie płyty we/wy

- 1 Postępuj zgodnie z procedurami opisanymi w „Zanim zaczniesz” na stronie 9.
- 2 Wykonaj procedury od krok 2 do krok 14 przedstawione w rozdziale „Wymontowywanie płyty systemowej” na stronie 73.
- 3 Zdejmij pokrywę zawiasów (zobacz „Wymontowywanie pokrywy zawiasów” na stronie 109).
- 4 Wyjmij karty Mini-Card (zobacz „Wymontowywanie karty lub kart Mini-Card” na stronie 46).
- 5 Wykręć wkręt mocujący płytę we/wy do podstawy komputera.
- 6 Unieś płytę we/wy pod kątem i wysuń złącza płyty we/wy z gniazd w podstawie komputera.

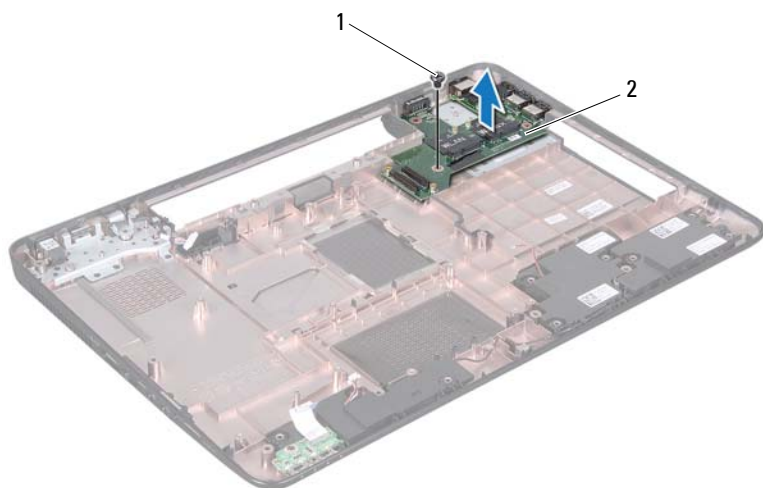

1 wkręt





2 płyta we/wy

Montaż płyty we/wy

- 1 Wsuń złącza na płycie we/wy do gniazd w podstawie komputera i umieść płytę we/wy na podstawie komputera.
- 2 Wkręć wkręt mocujący płytę we/wy do podstawy komputera.
- 3 Zamontuj karty Mini-Card (zobacz „Montaż karty lub kart Mini-Card” na stronie 47).
- 4 Zamontuj pokrywę zawiasów (zobacz „Wymiana pokrywy zawiasów” na stronie 112).
- 5 Wykonaj procedury od krok 6 do krok 18 przedstawione w rozdziale „Montaż płyty systemowej” na stronie 77.

 **PRZESTROGA:** Przed włączeniem komputera należy przykręcić wszystkie wkręty i sprawdzić, czy żadne nieużywane wkręty nie pozostały wewnątrz komputera. Pomińcie tej czynności może spowodować uszkodzenie komputera.

Zespół chłodzący

-  **OSTRZEŻENIE:** Przed przystąpieniem do wykonywania czynności wymagających otwarcia obudowy komputera należy zapoznać się z instrukcjami dotyczącymi bezpieczeństwa dostarczonymi z komputerem. Więcej informacji o zasadach bezpieczeństwa znajduje się na stronie dotyczącej przestrzegania przepisów dostępnej pod adresem www.dell.com/regulatory_compliance.
-  **PRZESTROGA:** Komputer może naprawiać tylko przeszkolony pracownik serwisu. Uszkodzenia wynikające z napraw nieautoryzowanych przez firmę Dell nie są objęte gwarancją.
-  **PRZESTROGA:** Aby uniknąć wyładowania elektrostatycznego, należy odprowadzać ładunki z ciała za pomocą opaski uziemiającej zakładanej na nadgarstek lub dotykając co pewien czas nieładowanej metalowej powierzchni (np. złącza w komputerze).
-  **PRZESTROGA:** Aby uniknąć uszkodzenia płyty systemowej, przed rozpoczęciem pracy wewnątrz komputera należy wyjąć główny akumulator (zobacz „Wymontowywanie akumulatora” na stronie 15).

Wymontowywanie zespołu chłodzącego

- 1 Wykonaj procedurę przedstawioną w rozdziale „Zanim zaczniesz” na stronie 9.
- 2 Wykonaj procedury od krok 2 do krok 15 przedstawione w rozdziale „Wymontowywanie płyty systemowej” na stronie 73.
- 3 W kolejności podanej na zespole chłodzącym poluzuj sześć śrub mocujących zespół chłodzący do płyty systemowej.
- 4 Unosząc zespół chłodzący, odłącz go od płyty systemowej.

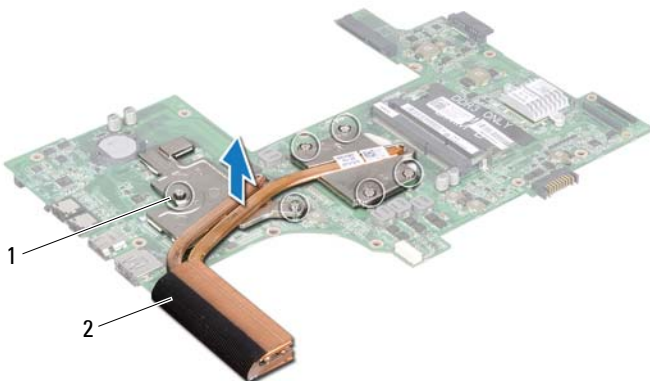

1 śruby mocujące (6)

2 zespół chłodzący





Montaż zespołu chłodzącego

- 1 Wykonaj procedurę przedstawioną w rozdziale „Zanim zaczniesz” na stronie 9.
- 2 Umieść zespół chłodzący na płycie systemowej.
- 3 Ustaw sześć śrub mocujących na zespole chłodzącym równo z otworami na śruby w płycie systemowej, a następnie dokręć je w kolejności podanej na zespole chłodzącym.
- 4 Wykonaj procedury od krok 5 do krok 18 przedstawione w rozdziale „Montaż płyty systemowej” na stronie 77.



PRZESTROGA: Przed włączeniem komputera należy przykręcić wszystkie wkręty i sprawdzić, czy żadne nieużywane wkręty nie pozostały wewnątrz komputera. Pominięcie tej czynności może spowodować uszkodzenie komputera.

Moduł procesora

-  **OSTRZEŻENIE:** Przed przystąpieniem do wykonywania czynności wymagających otwarcia obudowy komputera należy zapoznać się z instrukcjami dotyczącymi bezpieczeństwa dostarczonymi z komputerem. Więcej informacji o zasadach bezpieczeństwa znajduje się na stronie dotyczącej przestrzegania przepisów dostępnej pod adresem www.dell.com/regulatory_compliance.
-  **PRZESTROGA:** Komputer może naprawiać tylko przeszkolony pracownik serwisu. Uszkodzenia wynikające z napraw nieautoryzowanych przez firmę Dell nie są objęte gwarancją.
-  **PRZESTROGA:** Aby uniknąć wyładowania elektrostatycznego, należy odprowadzać ładunki z ciała za pomocą opaski uziemiającej zakładanej na nadgarstek lub dotykając co pewien czas nieładowanej metalowej powierzchni (np. złącza w komputerze).
-  **PRZESTROGA:** Aby uniknąć uszkodzenia płyty systemowej, przed rozpoczęciem pracy wewnątrz komputera należy wyjąć główny akumulator (zobacz „Wymontowywanie akumulatora” na stronie 15).
-  **PRZESTROGA:** Karty i podzespoły należy trzymać za krawędzie i unikać dotykania wtyków i złączy.

Wymontowywanie modułu procesora

- 1 Wykonaj procedurę przedstawioną w rozdziale „Zanim zaczniesz” na stronie 9.
- 2 Wykonaj procedury od krok 2 do krok 15 przedstawione w rozdziale „Wymontowywanie płyty systemowej” na stronie 73.
- 3 Wymontuj zespół chłodzący (zobacz „Wymontowywanie zespołu chłodzącego” na stronie 85).
- 4 Do poluzowania gniazda ZIF można użyć niewielkiego wkrętaka z płaskim grotem. Wkręt w gnieździe ZIF należy odkręcać w lewo do chwili wycucia oporu.

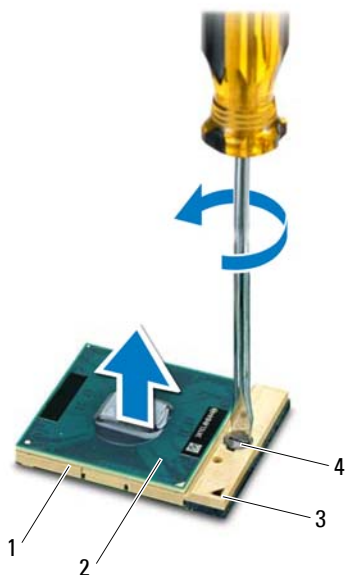

- | | | | |
|---|----------------------|---|-------------------|
| 1 | gniazdo ZIF | 2 | moduł procesora |
| 3 | narożnik z 1 stykiem | 4 | wkręt gniazda ZIF |

△ **PRZESTROGA:** Aby zapewnić optymalne chłodzenie procesora, nie należy dotykać powierzchni termoprzewodzących na zespole chłodzącym procesora. Substancje oleiste na skórze dłoni mogą zmniejszyć przewodność cieplną powierzchni termoprzewodzących.

△ **PRZESTROGA:** Aby wyjąć moduł procesora, należy wyciągnąć go prosto do góry. Należy uważać, aby nie wygiąć styków modułu procesora.

- 5 Zdejmij moduł procesora z gniazda ZIF.

Montaż modułu procesora

- 1 Wykonaj procedurę przedstawioną w rozdziale „Zanim zaczniesz” na stronie 9.



UWAGA: Z nowym procesorem jest dostarczany nowy zespół chłodzący z zamontowanym elementem termicznym. Nowy element termiczny może także być dostarczony osobno wraz z instrukcją montażu.

- 2 Dopasuj narożnik procesora z wtykiem nr 1 do narożnika gniazda ZIF z otworem nr 1, a następnie włóż moduł procesora.



UWAGA: Styk nr 1 jest oznaczony trójkątem w jednym z narożników procesora. Ten trójkąt należy dopasować do odpowiadającego mu trójkąta oznaczającego styk nr 1 gniazda ZIF.

Po prawidłowym umieszczeniu modułu procesora wszystkie cztery narożniki znajdują się na tej samej wysokości. Jeśli co najmniej narożnik modułu znajduje się wyżej niż pozostałe, moduł nie jest prawidłowo zamontowany.







PRZESTROGA: Aby uniknąć uszkodzenia procesora, podczas przykręcania wkrętu wkręta należy trzymać prostopadle do powierzchni procesora.

- 3 Umocuj gniazdo ZIF, obracając wkręt w prawo, aby przymocować moduł procesora do płyty systemowej.
- 4 Zamontuj zespół chłodzący (zobacz „Montaż zespołu chłodzącego” na stronie 86).
- 5 Wykonaj procedury od krok 5 do krok 18 przedstawione w rozdziale „Montaż płyty systemowej” na stronie 77.



PRZESTROGA: Przed włączeniem komputera należy przykręcić wszystkie wkręty i sprawdzić, czy żadne nieużywane wkręty nie pozostały wewnątrz komputera. Pominięcie tej czynności może spowodować uszkodzenie komputera.

Wyświetlacz

-  **OSTRZEŻENIE:** Przed przystąpieniem do wykonywania czynności wymagających otwarcia obudowy komputera należy zapoznać się z instrukcjami dotyczącymi bezpieczeństwa dostarczonymi z komputerem. Więcej informacji o zasadach bezpieczeństwa znajduje się na stronie dotyczącej przestrzegania przepisów dostępnej pod adresem www.dell.com/regulatory_compliance.
-  **PRZESTROGA:** Komputer może naprawiać tylko przeszkolony pracownik serwisu. Uszkodzenia wynikające z napraw nieautoryzowanych przez firmę Dell nie są objęte gwarancją.
-  **PRZESTROGA:** Aby uniknąć wyładowania elektrostatycznego, należy odprowadzać ładunki z ciała za pomocą opaski uziemiającej zakładanej na nadgarstek lub dotykając co pewien czas nieładowanej metalowej powierzchni (np. złącza w komputerze).
-  **PRZESTROGA:** Aby uniknąć uszkodzenia płyty systemowej, przed rozpoczęciem pracy wewnątrz komputera należy wyjąć główny akumulator (zobacz „Wymontowywanie akumulatora” na stronie 15).

Zespół wyświetlacza

Wymontowywanie zespołu wyświetlacza

- 1 Wykonaj procedurę przedstawioną w rozdziale „Zanim zaczniesz” na stronie 9.
- 2 Wyjmij akumulator (zobacz „Wymontowywanie akumulatora” na stronie 15).
- 3 Wykonaj procedury od krok 3 do krok 4 przedstawione w rozdziale „Wymontowywanie napędu dysków optycznych” na stronie 17.
- 4 Wykręć dwa wkręty mocujące zespół wyświetlacza do podstawy komputera.



- 5** Wymontuj klawiaturę (zobacz „Wymontowywanie klawiatury” na stronie 27).
- 6** Wymontuj zespół podparcia dłoni (zobacz „Wymontowywanie zespołu podparcia dłoni” na stronie 31).
- 7** Odłącz kabel wyświetlacza i kabel kamery od złącz na płycie systemowej.
- 8** Odłącz kable antenowe karty Mini-Card od złącz na karcie Mini-Card (zobacz „Wymontowywanie karty lub kart Mini-Card” na stronie 46).
- 9** Zanotuj układ kabli wyświetlacza, kamery i kabla antenowego karty Mini-Card, a następnie wyjmij kable z prowadnic.
- 10** Wykręć cztery wkręty mocujące zespół wyświetlacza do podstawy komputera.



- | | | | |
|---|---------------------|---|---------------------------|
| 1 | złącze kabla kamery | 2 | złącze kabla wyświetlacza |
| 3 | kable antenowe (4) | 4 | wkręty (4) |

11 Unieś zespół wyświetlacza i zdejmij go z podstawy komputera.

Montaż zespołu wyświetlacza

- 1 Wykonaj procedurę przedstawioną w rozdziale „Zanim zaczniesz” na stronie 9.

- 2 Umieść zespół wyświetlacza na miejscu i wkręć cztery wkręty mocujące zespół wyświetlacza do podstawy komputera.
- 3 Umieść kable wyświetlacza, kamery i kable antenowe karty Mini-Card w prowadnicach.
- 4 Podłącz kabel wyświetlacza i kabel kamery do złącz na płycie systemowej.
- 5 Podłącz kable antenowe do karty Mini-Card (zobacz „Montaż karty lub kart Mini-Card” na stronie 47).
- 6 Zainstaluj zespół podparcia dłoni (zobacz „Montaż zespołu podparcia dłoni” na stronie 35).
- 7 Zainstaluj klawiaturę (zobacz „Montaż klawiatury” na stronie 29).
- 8 Wkręć dwa wkręty mocujące zespół wyświetlacza do podstawy komputera.
- 9 Wykonaj procedury od krok 4 do krok 5 przedstawione w rozdziale „Montaż napędu dysków optycznych” na stronie 19.
- 10 Zainstaluj akumulator (zobacz „Montaż akumulatora” na stronie 16).

△ PRZESTROGA: Przed włączeniem komputera należy przykręcić wszystkie wkręty i sprawdzić, czy żadne nieużywane wkręty nie pozostały wewnątrz komputera. Pominięcie tej czynności może spowodować uszkodzenie komputera.

Oprawa wyświetlacza

Wymontowywanie oprawy wyświetlacza

- 1 Wykonaj procedurę przedstawioną w rozdziale „Zanim zaczniesz” na stronie 9.
- 2 Zdejmij pokrywę górną (zobacz „Wymontowywanie pokrywy górnej” na stronie 13).
- 3 Wymontuj zespół wyświetlacza (zobacz „Wymontowywanie zespołu wyświetlacza” na stronie 91).

△ PRZESTROGA: Oprawa wyświetlacza jest bardzo delikatna. Podczas zdejmowania oprawy należy zachować ostrożność, aby nie dopuścić do jej uszkodzenia.

- 4 Delikatnie podważ palcami wewnętrzną krawędź oprawy wyświetlacza.
- 5 Zdejmij oprawę wyświetlacza.



1 oprawa wyświetlacza

Montaż oprawy wyświetlacza

- 1 Wykonaj procedurę przedstawioną w rozdziale „Zanim zaczniesz” na stronie 9.
- 2 Ustaw odpowiednio oprawę na panelu wyświetlacza i delikatnie zatrzasknij ją na miejscu.
- 3 Zainstaluj zespół wyświetlacza (zobacz „Montaż zespołu wyświetlacza” na stronie 93).
- 4 Załóż pokrywę górną (zobacz „Montaż pokrywy górnej” na stronie 14).

△ PRZESTROGA: Przed włączeniem komputera należy przykręcić wszystkie wkręty i sprawdzić, czy żadne nieużywane wkręty nie pozostały wewnątrz komputera. Pominięcie tej czynności może spowodować uszkodzenie komputera.

Panel wyświetlacza

Wymontowywanie panelu wyświetlacza

- 1 Wykonaj procedurę przedstawioną w rozdziale „Zanim zaczniesz” na stronie 9.
- 2 Wymontuj zespół wyświetlacza (zobacz „Wymontowywanie zespołu wyświetlacza” na stronie 91).
- 3 Wymontuj oprawę wyświetlacza (zobacz „Wymontowywanie oprawy wyświetlacza” na stronie 94).
- 4 Wykręć osiem wkrętów mocujących panel wyświetlacza do tylnej pokrywy wyświetlacza.
- 5 Unieś panel wyświetlacza i wyjmij go z pokrywy.



- 1 panel wyświetlacza 2 wkręty (8)

Montaż panelu wyświetlacza

- 1 Wykonaj procedurę przedstawioną w rozdziale „Zanim zaczniesz” na stronie 9.
- 2 Ustaw otwory na wkręty w panelu wyświetlacza równo z otworami na wkręty w tylnej pokrywie wyświetlacza i wkręć osiem wkrętów.
- 3 Umieść kabel wyświetlacza i kable antenowe karty Mini-Card w prowadnicach w tylnej pokrywie wyświetlacza.
- 4 Zainstaluj oprawę wyświetlacza (zobacz „Montaż oprawy wyświetlacza” na stronie 95).
- 5 Zainstaluj zespół wyświetlacza (zobacz „Montaż zespołu wyświetlacza” na stronie 93).



PRZESTROGA: Przed włączeniem komputera należy przykręcić wszystkie wkręty i sprawdzić, czy żadne nieużywane wkręty nie pozostały wewnątrz komputera. Pominięcie tej czynności może spowodować uszkodzenie komputera.

Kabel wyświetlacza

Wymontowywanie kabla wyświetlacza

- 1 Wykonaj procedurę przedstawioną w rozdziale „Zanim zaczniesz” na stronie 9.
- 2 Wymontuj zespół wyświetlacza (zobacz „Wymontowywanie zespołu wyświetlacza” na stronie 91).
- 3 Wymontuj oprawę wyświetlacza (zobacz „Wymontowywanie oprawy wyświetlacza” na stronie 94).
- 4 Wymontuj panel wyświetlacza (zobacz „Wymontowywanie panelu wyświetlacza” na stronie 96).
- 5 Odwróć panel wyświetlacza i połóż go na czystej powierzchni.
- 6 Zdejmij taśmę, która mocuje kabel wyświetlacza do złącza płyty wyświetlacza, a następnie odłącz kabel wyświetlacza.

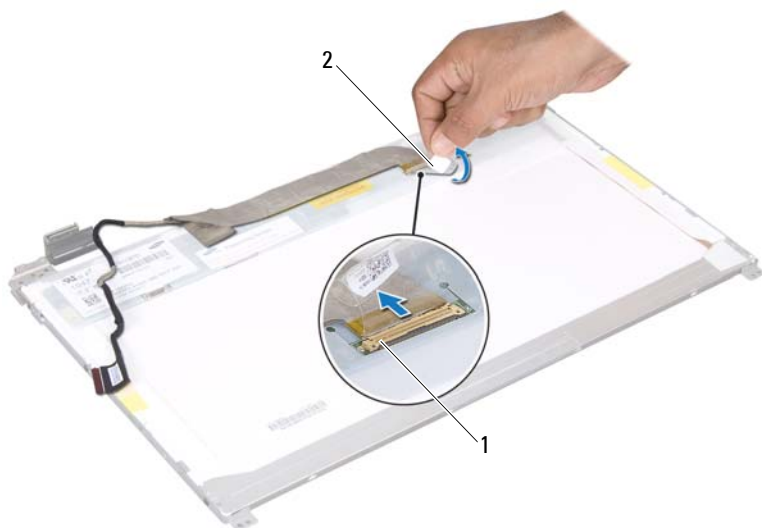

- 1 złącze kabla wyświetlacza 2 taśma

Montaż kabla wyświetlacza

- 1 Wykonaj procedurę przedstawioną w rozdziale „Zanim zaczniesz” na stronie 9.
- 2 Podłącz kabel wyświetlacza do złącza płyty wyświetlacza i zamocuj go taśmą.
- 3 Odwróć panel wyświetlacza i umieść go na tylnej pokrywie wyświetlacza.
- 4 Zainstaluj panel wyświetlacza (zobacz „Montaż panelu wyświetlacza” na stronie 97).
- 5 Zainstaluj oprawę wyświetlacza (zobacz „Montaż oprawy wyświetlacza” na stronie 95).
- 6 Zainstaluj zespół wyświetlacza (zobacz „Montaż zespołu wyświetlacza” na stronie 93).

 **PRZESTROGA:** Przed włączeniem komputera należy przykręcić wszystkie wkręty i sprawdzić, czy żadne nieużywane wkręty nie pozostały wewnątrz komputera. Pominięcie tej czynności może spowodować uszkodzenie komputera.

Wsporniki panelu wyświetlacza

Wymontowywanie wsporników panelu wyświetlacza

- 1 Wykonaj procedurę przedstawioną w rozdziale „Zanim zaczniesz” na stronie 9.
- 2 Wymontuj zespół wyświetlacza (zobacz „Wymontowywanie zespołu wyświetlacza” na stronie 91).
- 3 Wymontuj oprawę wyświetlacza (zobacz „Wymontowywanie oprawy wyświetlacza” na stronie 94).
- 4 Wymontuj panel wyświetlacza (zobacz „Wymontowywanie panelu wyświetlacza” na stronie 96).
- 5 Wykręć sześć wkrętów (trzy po każdej stronie) mocujących wsporniki panelu wyświetlacza do panelu wyświetlacza.
- 6 Zdejmij wsporniki z panelu wyświetlacza.

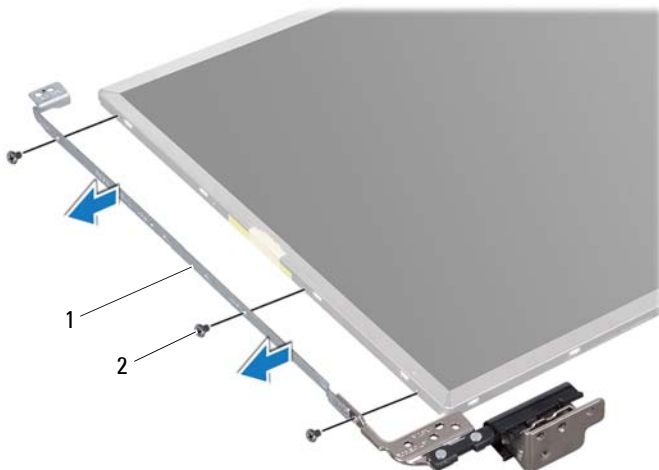

- 1 wsporniki panelu wyświetlacza (2) 2 wkręty (6)

Montaż wsporników panelu wyświetlacza

- 1 Wykonaj procedurę przedstawioną w rozdziale „Zanim zaczniesz” na stronie 9.
- 2 Ustaw otwory na wkręty we wsporniku panelu wyświetlacza równo z otworami na wkręty na panelu wyświetlacza i wkręć sześć wkrętów (po trzy z każdej strony).
- 3 Zainstaluj panel wyświetlacza (zobacz „Montaż panelu wyświetlacza” na stronie 97).
- 4 Zainstaluj oprawę wyświetlacza (zobacz „Montaż oprawy wyświetlacza” na stronie 95).
- 5 Zainstaluj zespół wyświetlacza (zobacz „Montaż zespołu wyświetlacza” na stronie 93).

 **PRZESTROGA:** Przed włączeniem komputera należy przykręcić wszystkie wkręty i sprawdzić, czy żadne nieużywane wkręty nie pozostały wewnątrz komputera. Pominięcie tej czynności może spowodować uszkodzenie komputera.

Oslony zawiasów

Wymontowywanie osłon zawiasów

- 1 Wykonaj procedurę przedstawioną w rozdziale „Zanim zaczniesz” na stronie 9.
- 2 Wymontuj zespół wyświetlacza (zobacz „Wymontowywanie zespołu wyświetlacza” na stronie 91).
- 3 Wymontuj oprawę wyświetlacza (zobacz „Wymontowywanie oprawy wyświetlacza” na stronie 94).
- 4 Wymontuj panel wyświetlacza (zobacz „Wymontowywanie panelu wyświetlacza” na stronie 96).
- 5 Wymontuj wsporniki panelu wyświetlacza (zobacz „Wymontowywanie wsporników panelu wyświetlacza” na stronie 99).
- 6 Naciśnij osłony zawiasów z obu stron i wyjmij je z zawiasów wyświetlacza.







1 osłony zawiasów (2)

Montaż osłon zawiasów

- 1 Wykonaj procedurę przedstawioną w rozdziale „Zanim zaczniesz” na stronie 9.
- 2 Ustaw osłony zawiasów na zawiasach wyświetlacza i zatrzaśnij.
- 3 Zainstaluj panel wyświetlacza (zobacz „Montaż panelu wyświetlacza” na stronie 97).
- 4 Zainstaluj oprawę wyświetlacza (zobacz „Montaż oprawy wyświetlacza” na stronie 95).
- 5 Zainstaluj zespół wyświetlacza (zobacz „Montaż zespołu wyświetlacza” na stronie 93).

 **PRZESTROGA:** Przed włączeniem komputera należy przykręcić wszystkie wkręty i sprawdzić, czy żadne nieużywane wkręty nie pozostały wewnątrz komputera. Pomińcie tej czynności może spowodować uszkodzenie komputera.

Moduł kamery

-  **OSTRZEŻENIE:** Przed przystąpieniem do wykonywania czynności wymagających otwarcia obudowy komputera należy zapoznać się z instrukcjami dotyczącymi bezpieczeństwa dostarczonymi z komputerem. Więcej informacji o zasadach bezpieczeństwa znajduje się na stronie dotyczącej przestrzegania przepisów dostępnej pod adresem www.dell.com/regulatory_compliance.
-  **PRZESTROGA:** Komputer może naprawiać tylko przeszkolony pracownik serwisu. Uszkodzenia wynikające z napraw nieautoryzowanych przez firmę Dell nie są objęte gwarancją.
-  **PRZESTROGA:** Aby uniknąć wyładowania elektrostatycznego, należy odprowadzać ładunki z ciała za pomocą opaski uziemiającej zakładanej na nadgarstek lub dotykając co pewien czas nieładowanej metalowej powierzchni (np. złącza w komputerze).
-  **PRZESTROGA:** Aby uniknąć uszkodzenia płyty systemowej, przed rozpoczęciem pracy wewnątrz komputera należy wyjąć główny akumulator (zobacz „Wymontowywanie akumulatora” na stronie 15).

Wymontowywanie modułu kamery

- 1 Wykonaj procedurę przedstawioną w rozdziale „Zanim zaczniesz” na stronie 9.
- 2 Wyjmij akumulator (zobacz „Wymontowywanie akumulatora” na stronie 15).
- 3 Wykonaj procedury od krok 3 do krok 4 przedstawione w rozdziale „Wymontowywanie napędu dysków optycznych” na stronie 17.
- 4 Wymontuj klawiaturę (zobacz „Wymontowywanie klawiatury” na stronie 27).
- 5 Wymontuj zespół podparcia dłoni (zobacz „Wymontowywanie zespołu podparcia dłoni” na stronie 31).
- 6 Wymontuj zespół wyświetlacza (zobacz „Wymontowywanie zespołu wyświetlacza” na stronie 91).

- 7 Wymontuj oprawę wyświetlacza (zobacz „Wymontowywanie oprawy wyświetlacza” na stronie 94).
- 8 Wymontuj panel wyświetlacza (zobacz „Wymontowywanie panelu wyświetlacza” na stronie 96).
- 9 Zdejmij taśmę ze złącza modułu kamery i odłącz kabel modułu kamery od złącza w module kamery.
- 10 Palcami, delikatnie podważ moduł kamery znajdujący się w tylnej pokrywie wyświetlacza.
- 11 Wyjmij moduł kamery z tylnej pokrywy wyświetlacza.



1 moduł kamery

2 kabel kamery

Montaż modułu kamery





- 1 Wykonaj procedurę przedstawioną w rozdziale „Zanim zaczniesz” na stronie 9.

- 2 Podłącz kabel kamery do złącza w module kamery i zabezpiecz taśmą.
- 3 Umieść moduł kamery na swoim miejscu przy użyciu prowadnic w pokrywie wyświetlacza.
- 4 Zainstaluj panel wyświetlacza (zobacz „Montaż panelu wyświetlacza” na stronie 97).
- 5 Zainstaluj oprawę wyświetlacza (zobacz „Montaż oprawy wyświetlacza” na stronie 95).
- 6 Zainstaluj zespół wyświetlacza (zobacz „Montaż zespołu wyświetlacza” na stronie 93).
- 7 Zainstaluj zespół podparcia dłoni (zobacz „Montaż zespołu podparcia dłoni” na stronie 35).
- 8 Zainstaluj klawiaturę (zobacz „Montaż klawiatury” na stronie 29).
- 9 Wykonaj procedury od krok 4 do krok 5 przedstawione w rozdziale „Montaż napędu dysków optycznych” na stronie 19.
- 10 Zainstaluj akumulator (zobacz „Montaż akumulatora” na stronie 16).



PRZESTROGA: Przed włączeniem komputera należy przykręcić wszystkie wkręty i sprawdzić, czy żadne nieużywane wkręty nie pozostały wewnątrz komputera. Pomińcie tej czynności może spowodować uszkodzenie komputera.

Pokrywa zawiasów

-  **OSTRZEŻENIE:** Przed przystąpieniem do wykonywania czynności wymagających otwarcia obudowy komputera należy zapoznać się z instrukcjami dotyczącymi bezpieczeństwa dostarczonymi z komputerem. Więcej informacji o zasadach bezpieczeństwa można znaleźć w witrynie dotyczącej przestrzegania przepisów dostępnej pod adresem www.dell.com/regulatory_compliance.
-  **PRZESTROGA:** Komputer może naprawiać tylko przeszkolony pracownik serwisu. Uszkodzenia wynikające z napraw nieautoryzowanych przez firmę Dell nie są objęte gwarancją.
-  **PRZESTROGA:** Aby uniknąć wyładowania elektrostatycznego, należy odprowadzać ładunki z ciała za pomocą opaski uziemiającej zakładanej na nadgarstek lub dotykając co pewien czas nieładowanej metalowej powierzchni (np. złącza w komputerze).
-  **PRZESTROGA:** Aby uniknąć uszkodzenia płyty systemowej, przed rozpoczęciem pracy wewnątrz komputera należy wyjąć główny akumulator (zobacz „Wymontowywanie akumulatora” na stronie 15).

Wymontowywanie pokrywy zawiasów

- 1 Wykonaj procedurę przedstawioną w rozdziale „Zanim zaczniesz” na stronie 9.
- 2 Wyjmij akumulator (zobacz „Wymontowywanie akumulatora” na stronie 15).
- 3 Wykonaj procedury od krok 3 do krok 4 przedstawione w rozdziale „Wymontowywanie napędu dysków optycznych” na stronie 17.
- 4 Wykręć cztery wkręty mocujące pokrywę zawiasów do podstawy komputera.
- 5 Wymontuj klawiaturę (zobacz „Wymontowywanie klawiatury” na stronie 27).
- 6 Wymontuj zespół podparcia dłoni (zobacz „Wymontowywanie zespołu podparcia dłoni” na stronie 31).
- 7 Wymontuj zespół wyświetlacza (zobacz „Wymontowywanie zespołu wyświetlacza” na stronie 91).



- 8 Przesuń dwa zaczepy mocujące pokrywę zawiasów do podstawy komputera.

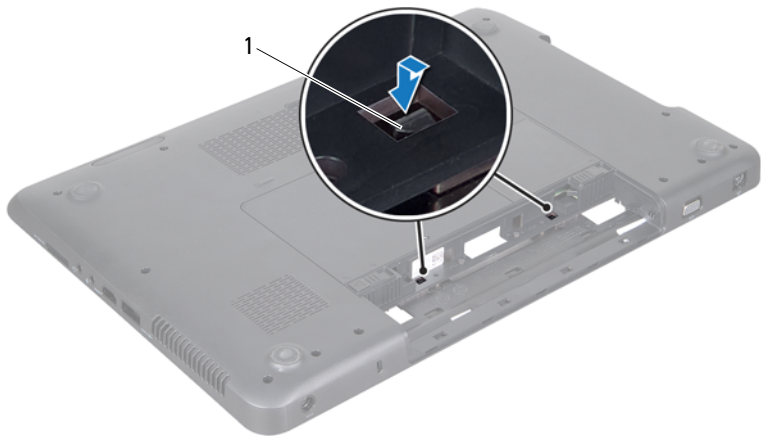

1 wypustki (2)

9 Podnieś pokrywę zawiasów z podstawy komputera.

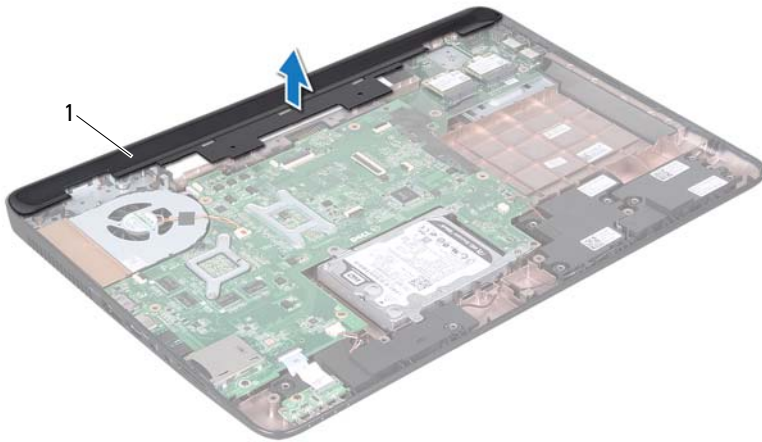

- 1 pokrywa zawiasów





Wymiana pokrywy zawiasów

- 1 Wykonaj procedurę przedstawioną w rozdziale „Zanim zaczniesz” na stronie 9.
- 2 Wyrównaj dwa zaczepy na pokrywie zawiasów z gniazdami na podstawie komputera, a następnie delikatnie wciśnij pokrywę środkową na miejsce.
- 3 Zainstaluj zespół wyświetlacza (zobacz „Montaż zespołu wyświetlacza” na stronie 93).
- 4 Zainstaluj zespół podparcia dłoni (zobacz „Montaż zespołu podparcia dłoni” na stronie 35).
- 5 Zainstaluj klawiaturę (zobacz „Montaż klawiatury” na stronie 29).
- 6 Wkręć cztery wkręty mocujące pokrywę zawiasów do podstawy komputera.
- 7 Wykonaj procedury od krok 4 do krok 5 przedstawione w rozdziale „Montaż napędu dysków optycznych” na stronie 19.

8 Zainstaluj akumulator (zobacz „Montaż akumulatora” na stronie 16).

 **PRZESTROGA:** Przed włączeniem komputera należy przykręcić wszystkie wkręty i sprawdzić, czy żadne nieużywane wkręty nie pozostały wewnątrz komputera. Pomińnięcie tej czynności może spowodować uszkodzenie komputera.

Złącze zasilacza sieciowego

-  **OSTRZEŻENIE:** Przed przystąpieniem do wykonywania czynności wymagających otwarcia obudowy komputera należy zapoznać się z instrukcjami dotyczącymi bezpieczeństwa dostarczonymi z komputerem. Więcej informacji o zasadach bezpieczeństwa znajduje się na stronie dotyczącej przestrzegania przepisów dostępnej pod adresem www.dell.com/regulatory_compliance.
-  **PRZESTROGA:** Komputer może naprawiać tylko przeszkolony pracownik serwisu. Uszkodzenia wynikające z napraw nieautoryzowanych przez firmę Dell nie są objęte gwarancją.
-  **PRZESTROGA:** Aby uniknąć wyładowania elektrostatycznego, należy odprowadzać ładunki z ciała za pomocą opaski uziemiającej zakładanej na nadgarstek lub dotykając co pewien czas nielakierowanej metalowej powierzchni (np. złącza w komputerze).
-  **PRZESTROGA:** Aby uniknąć uszkodzenia płyty systemowej, przed rozpoczęciem pracy wewnątrz komputera należy wyjąć główny akumulator (zobacz „Wymontowywanie akumulatora” na stronie 15).

Wymontowywanie złącza zasilacza sieciowego

- 1 Wykonaj procedurę przedstawioną w rozdziale „Zanim zaczniesz” na stronie 9.
- 2 Wyjmij akumulator (zobacz „Wymontowywanie akumulatora” na stronie 15).
- 3 Wykonaj procedury od krok 3 do krok 4 przedstawione w rozdziale „Wymontowywanie napędu dysków optycznych” na stronie 17.
- 4 Wymontuj klawiaturę (zobacz „Wymontowywanie klawiatury” na stronie 27).
- 5 Wymontuj zespół podparcia dłoni (zobacz „Wymontowywanie zespołu podparcia dłoni” na stronie 31).
- 6 Wymontuj zespół wyświetlacza (zobacz „Wymontowywanie zespołu wyświetlacza” na stronie 91).

- 7 Wymontuj wentylator (zobacz „Wymontowywanie wentylatora” na stronie 69).
- 8 Zdejmij pokrywę zawiasów (zobacz „Wymontowywanie pokrywy zawiasów” na stronie 109).
- 9 Odłącz kabel złącza zasilacza prądu zmiennego od złącza na płycie systemowej.
- 10 Zapamiętaj ułożenie kabla zasilacza sieciowego i wyjmij kabel z prowadnicy.
- 11 Wykręć wkręt mocujący złącze zasilacza prądu zmiennego do podstawy komputera.
- 12 Wyjmij złącze zasilacza sieciowego z podstawy komputera.

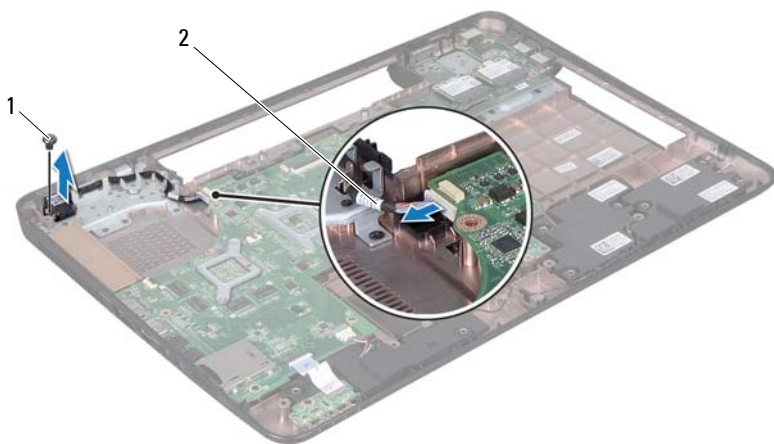

1 wkręt

2 kabel zasilacza sieciowego

Montaż złącza zasilacza sieciowego

- 1 Wykonaj procedurę przedstawioną w rozdziale „Zanim zaczniesz” na stronie 9.

- 2 Umieść złącze zasilacza sieciowego na podstawie komputera i wykręć wkręty mocujące złącze zasilacza sieciowego do podstawy komputera.
- 3 Ułóż kabel zasilacza sieciowego w przewodnicy.
- 4 Podłącz kabel złącza zasilacza prądu zmiennego do złącza na płycie systemowej.
- 5 Zainstaluj zespół wyświetlacza (zobacz „Montaż zespołu wyświetlacza” na stronie 93).
- 6 Zainstaluj wentylator (zobacz „Montaż wentylatora” na stronie 70).
- 7 Zamontuj pokrywę zawiasów (zobacz „Wymiana pokrywy zawiasów” na stronie 112).
- 8 Zainstaluj zespół podparcia dłoni (zobacz „Montaż zespołu podparcia dłoni” na stronie 35).
- 9 Zainstaluj klawiaturę (zobacz „Montaż klawiatury” na stronie 29).
- 10 Wykonaj procedury od krok 4 do krok 5 przedstawione w rozdziale „Montaż napędu dysków optycznych” na stronie 19.
- 11 Zainstaluj akumulator (zobacz „Montaż akumulatora” na stronie 16).



PRZESTROGA: Przed włączeniem komputera należy przykręcić wszystkie wkręty i sprawdzić, czy żadne nieużywane wkręty nie pozostały wewnątrz komputera. Pominięcie tej czynności może spowodować uszkodzenie komputera.

Ładowanie systemu BIOS

Ładowanie systemu BIOS może być konieczne, kiedy jest dostępna aktualizacja lub podczas wymiany płyty systemowej. Procedura ładowania systemu BIOS:

- 1 Włącz komputer.
- 2 Przejdź do witryny support.euro.dell.com/support/downloads.
- 3 Odszukaj plik z aktualizacją systemu BIOS dla swojego komputera:



UWAGA: Kod Service Tag jest umieszczony na etykiecie na spodzie komputera.

Jeżeli masz kod Service Tag komputera:

- a Kliknij opcję **Enter a Tag** (Wprowadź kod).
- b Wpisz kod Service Tag komputera w polu **Enter a service tag:** (Wprowadź kod Service Tag:), kliknij przycisk **Go** (Przejdź), a następnie wykonaj krok 4.

Jeżeli nie masz kodu Service Tag komputera:

- a Kliknij polecenie **Select Model** (Wybierz model).
- b Wybierz typ produktu z listy **Select Your Product Family** (Wybierz rodzinę produktów).
- c Wybierz markę produktu z listy **Select Your Product Line** (Wybierz linię produktów).
- d Wybierz numer modelu produktu z listy **Select Your Product Model** (Wybierz model produktu).



UWAGA: Aby po wybraniu jednego z modeli rozpocząć tę procedurę od początku, należy kliknąć opcję **Start Over** (Rozpocznij od nowa) dostępną na górze po prawej stronie menu.

- e Kliknij przycisk **Confirm** (Potwierdź).
- 4 Zostanie wyświetlona lista wyników. Kliknij opcję **BIOS**.
- 5 Kliknij opcję **Download Now** (Pobierz teraz), aby pobrać plik z najnowszą wersją systemu BIOS.
Zostanie wyświetlone okno **File Download** (Pobieranie pliku).

- 6** Kliknij przycisk **Save** (Zapisz), aby zapisać plik na pulpicie. Plik zostanie pobrany i zapisany na pulpicie.
- 7** Po wyświetleniu okna **Download Complete** (Pobieranie ukończone) kliknij przycisk **Close** (Zamknij).
Na pulpicie pojawi się ikona pliku o takim samym tytule jak nazwa pobranego pliku aktualizacji systemu BIOS.
- 8** Kliknij dwukrotnie ikonę pobranego pliku na pulpicie i postępuj zgodnie z instrukcjami wyświetlanymi na ekranie.